

alzado longitudinal

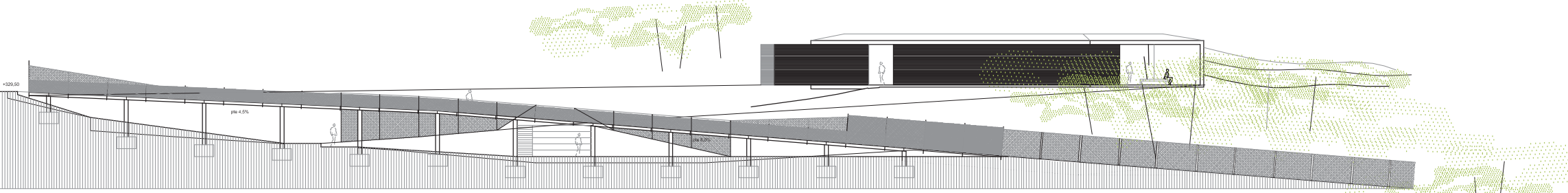

sección transversal 4

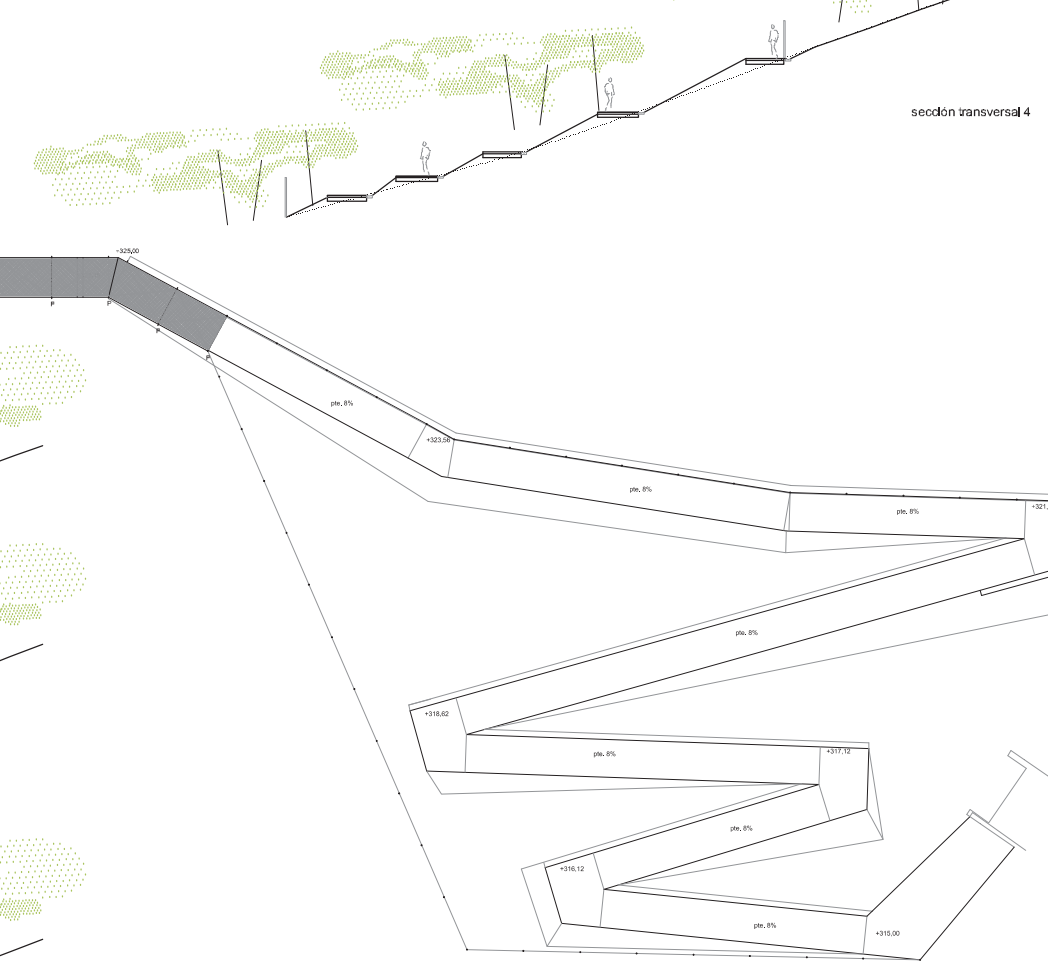

planta

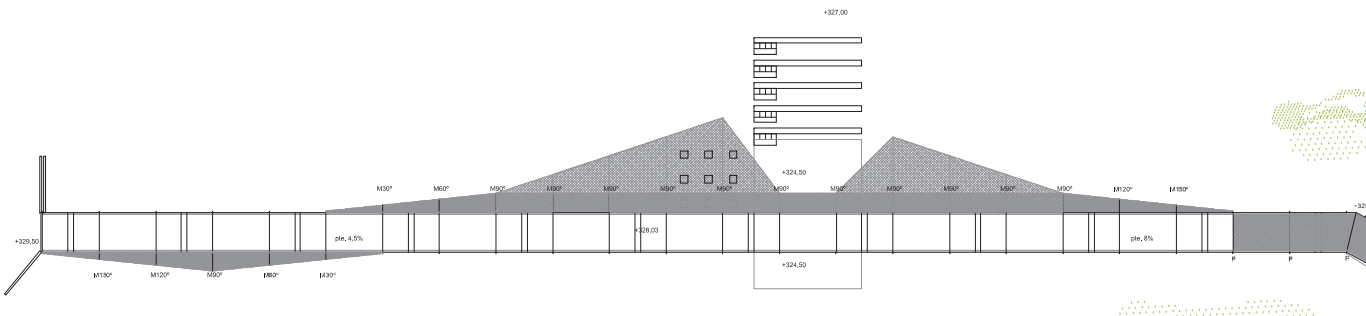

sección transversal 1

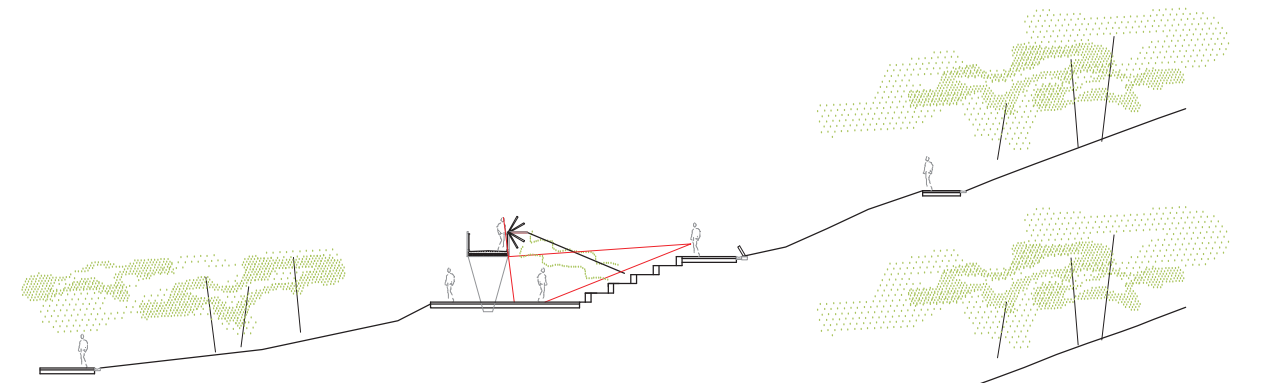

sección transversal 2

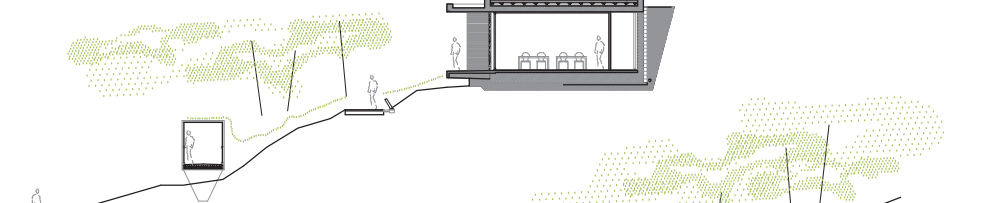

sección transversal 3

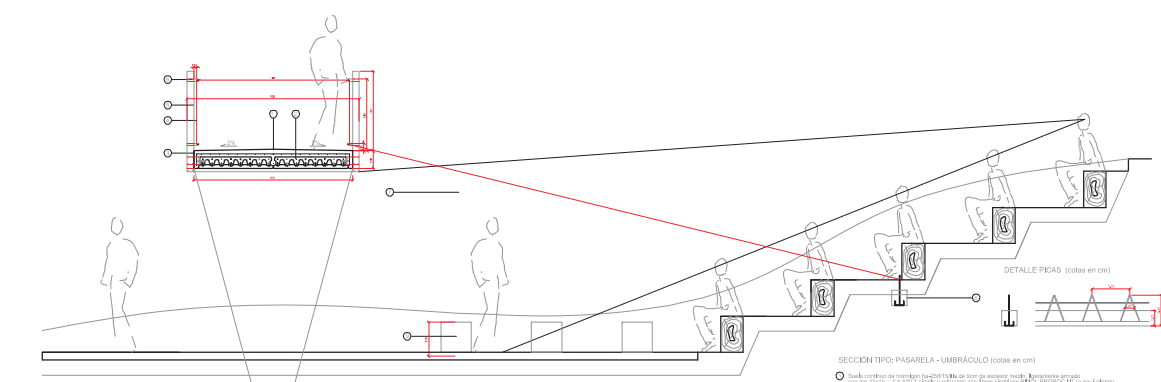
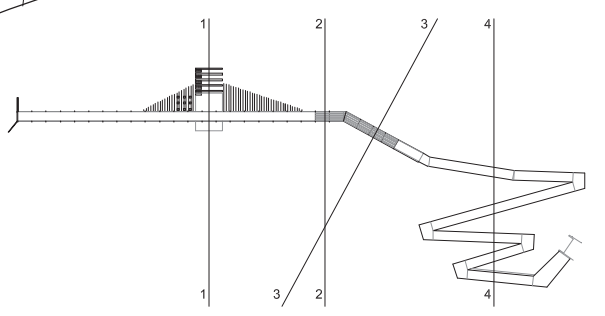
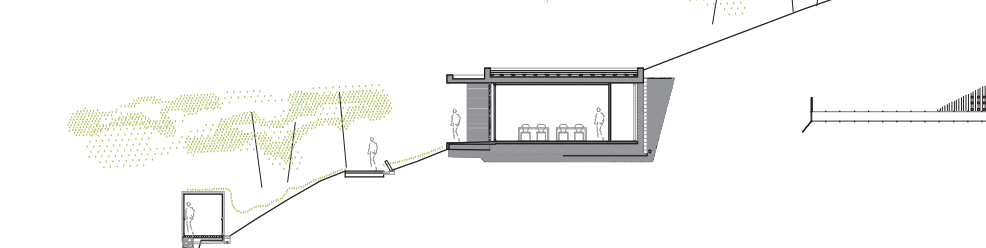

SECCIÓN ESCALERA (cotas en cm)

- 1. Estructura de hormigón armado.
- 2. Piso de hormigón armado.
- 3. Pared de hormigón armado.
- 4. Pared de hormigón armado.

SECCIÓN TIPO: PASARELA - UMBRACIÃO (cotas en cm)

- 1. Estructura de hormigón armado.
- 2. Piso de hormigón armado.
- 3. Pared de hormigón armado.
- 4. Pared de hormigón armado.

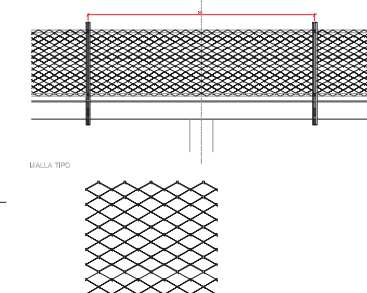

MALLA TIPO

RESALDA TIPO