

D102
(en 2 ml)
p.39

Staff Décor

Gipselemente für den Trockenbau.

Fertige Gipsprofile für indirekte Beleuchtung Cove lighting/
Voutenbeleuchtung. Saubere, feine Oberfläche malerfertig,
montagefertig. Kein Flächenspachteln nur die Stöße &
Klebeflächen, nahtlose Übergänge durch versetzten mit
Gips/Fugenfüllern. Material: Alabaster-Modellgips,
glasfaserverstärkt, unbehandelt, Baustoffklasse A1,
nicht brennbar. Wir sind die deutsche Vertretung des
größten französischen Herstellers für Stuck und
Gips Design Elementen STAFF DÉCOR.

(deshalb die Texte im Katalog auf Französisch!)

Falls Sie noch Fragen oder Wünsche zu unserem Sortiment
haben, rufen Sie uns einfach an oder schreiben Sie eine E-Mail
an info@stuckhandel.de Wir beraten Sie gern.



TRAX-MATTHIES Hamburg Innenstuck
Lübecker Straße 102 | 22087 Hamburg
Tel. 040-25493001 | Fax 040-25493002
www.stuckhandel.de/staffdecor.htm

L'éclairage

Profils à éclairage indirect

Sublimez votre espace
avec un éclairage tout en douceur.

Nos bandeaux lumineux sont vendus sans rubans Led.
Pour vos solutions d'éclairage, consultez nos équipes.

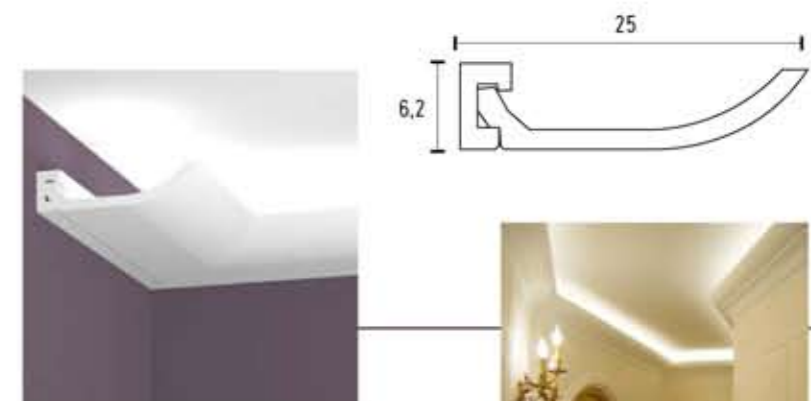

D749
25 x 6,2 cm
(en 2 ml)

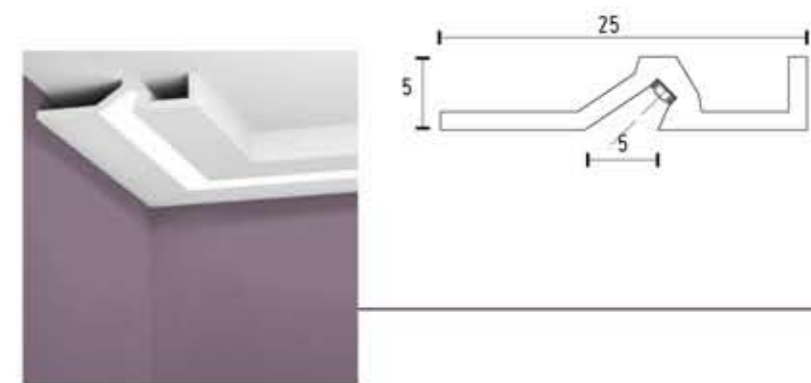

D121
25 x 5 cm
(en 2 ml)

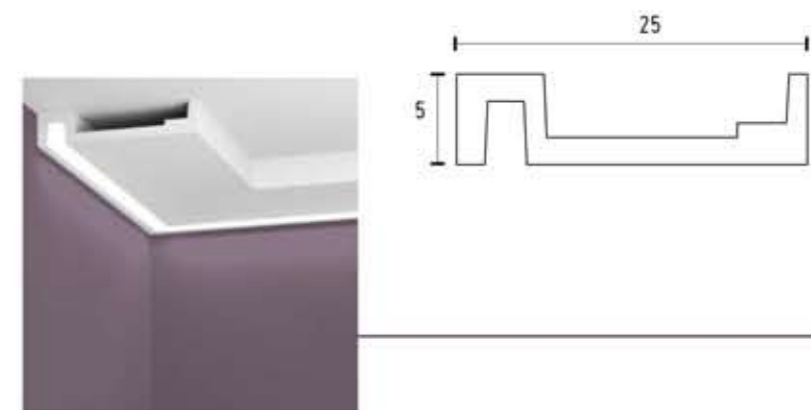

D124
25 x 5 cm
(en 2 ml)

ml : mètre linéaire

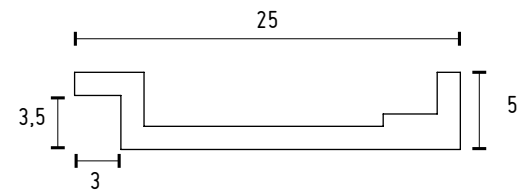

D105A
25 x 5 cm
(en 2 ml)

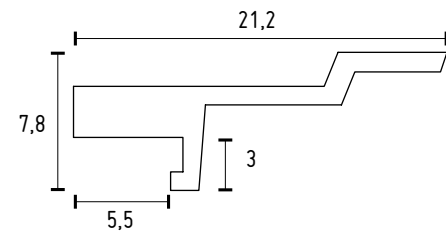

D123
21,2 x 7,8 cm
(en 2 ml)

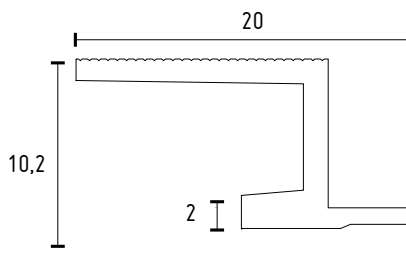

D116
20 x 10,2 cm
(en 2 ml)

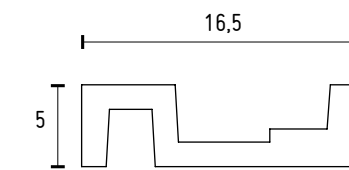

D125
16,5 x 5 cm
(en 2 ml)

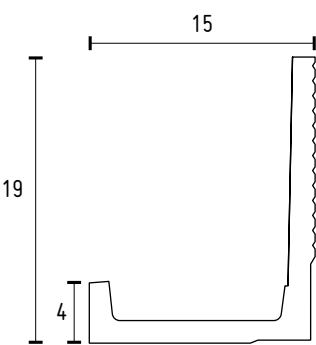

D114M
15 x 19 cm
(en 2 ml)



Profils à éclairage indirect

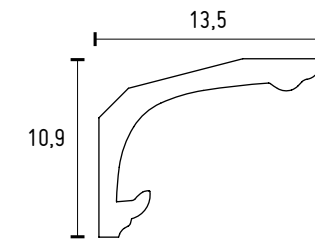

D103
13,5 x 10,9 cm
(en 2 ml)

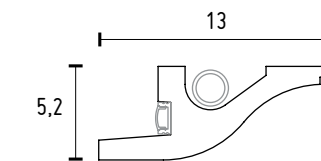

D109
13 x 5,2 cm
(en 2 ml)

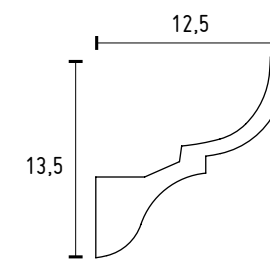

D708
12,5 x 13,5 cm
(en 2 ml)

ml : mètre linéaire

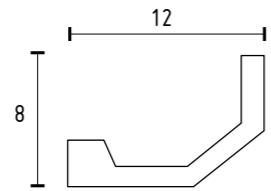

D709
12 x 8 cm
(en 2 ml)

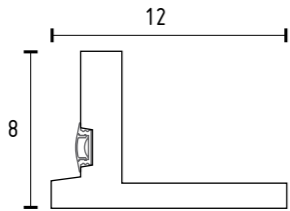

D108
12 x 8 cm
(en 2 ml)

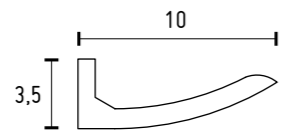

D100
10 x 3,5 cm
(en 2 ml)

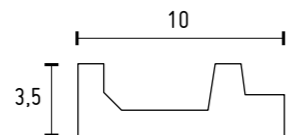

D122
10 x 3,5 cm
(en 2 ml)

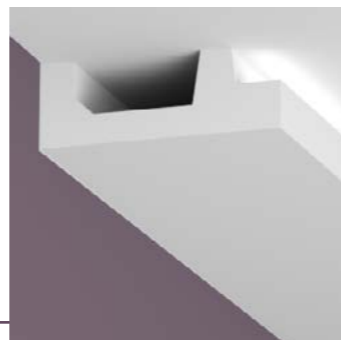

EMB95
5 x 9,5 cm
(en 2 ml)

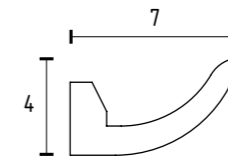

D102
7 x 4 cm
(en 2 ml)

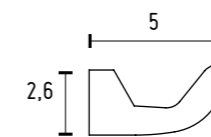

D101
5 x 2,6 cm
(en 2 ml)

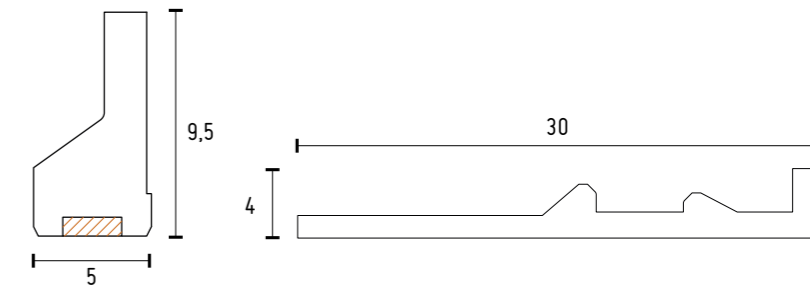
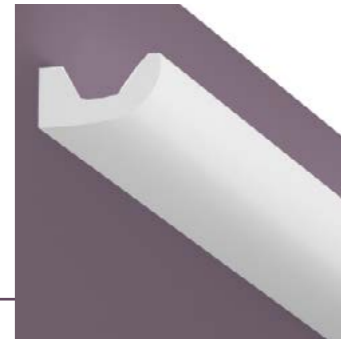

EMB95
5 x 9,5 cm
(en 2 ml)

EBL0430
30 x 4 cm
(en 2 ml)

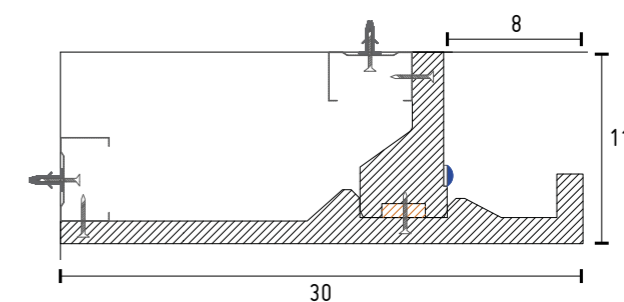

Conseils
Pose de corniches

ml : mètre linéaire

D109
(en 2 ml)
p.37

D109
(en 2 ml)
p.37

Profils à éclairage indirect

BL120
(en 2 ml)
p.41

Cette gamme de profils à visser ou à coller permet une intégration discrète de rubans Led aux murs ou aux plafonds.

**Nos bandeaux lumineux sont vendus sans rubans Led.
Pour vos solutions d'éclairage, consultez nos équipes.**

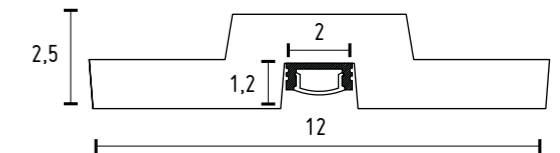

BL120
12 x 2,5 cm
(en 2 ml)

ml : mètre linéaire

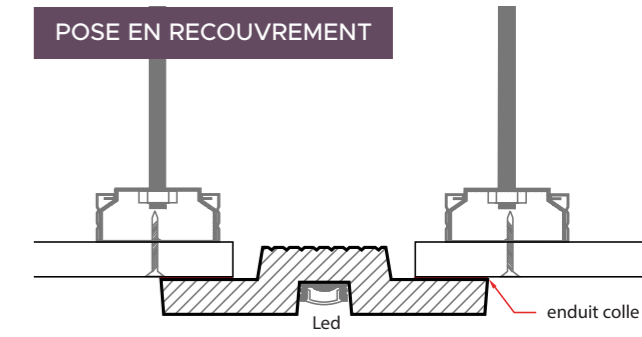
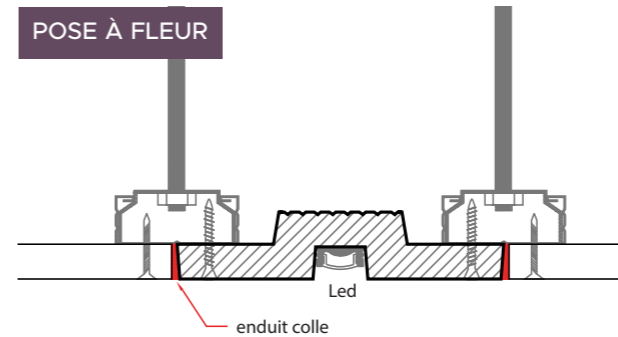

💡 **Conseils DE POSE**

- ▶ **Ce profil** peut être posé de deux manières : à fleur ou en recouvrement.
- ▶ **Anticiper le positionnement** et le raccordement du transformateur par rapport au parcours du ruban led. Il doit rester accessible et dans un espace ventilé.
- ▶ **Faire les coupes nécessaires** au fur et à mesure de la pose et jointoyer les éléments avec de l'enduit cellulosique.
- ▶ **Coller les rails aluminium** à la colle PU dans la rainure.
- ▶ **Raccorder le ruban led** au transformateur puis le coller dans le rail aluminium.





BL170
droits et
cintrés
p.43

*Staff Décor fabrique des
bandeaux lumineux sur mesure
suivant les plans fournis.
Consultez nos équipes.*

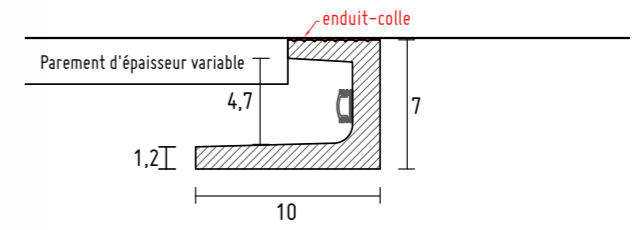
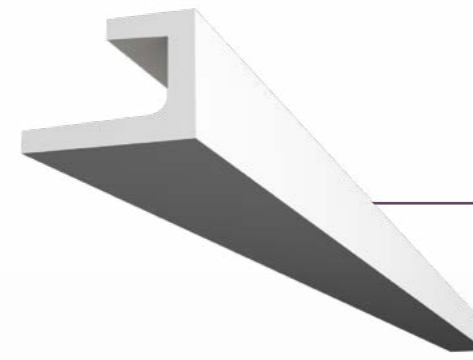

BL131
10 x 7 cm
(en 2,5 ml)

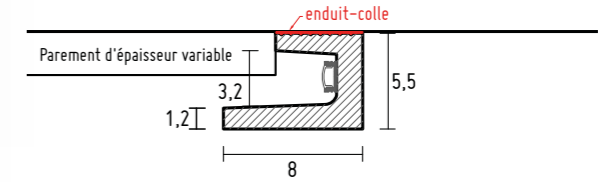
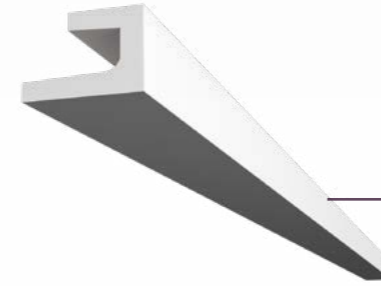

BL132
8 x 5,5 cm
(en 2,5 ml)

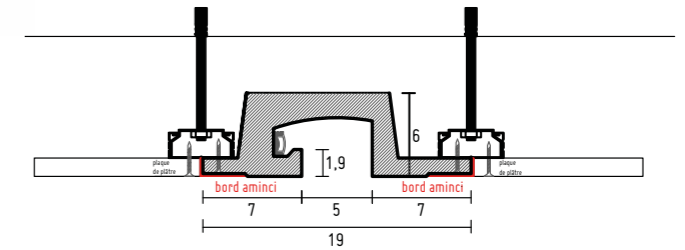

BL160
19 x 6 cm
(en 2 ml)

ml : mètre linéaire

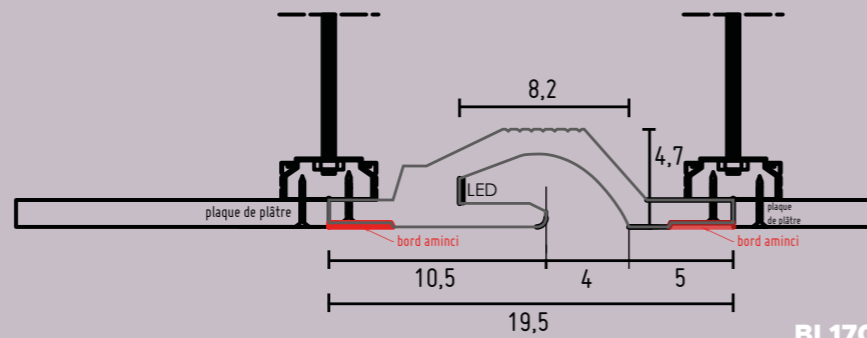

BL170
19,5 x 4,7 cm
(en 2 ml)



BL170 R25E
35,5 x 35,5 cm
Vendu à l'unité

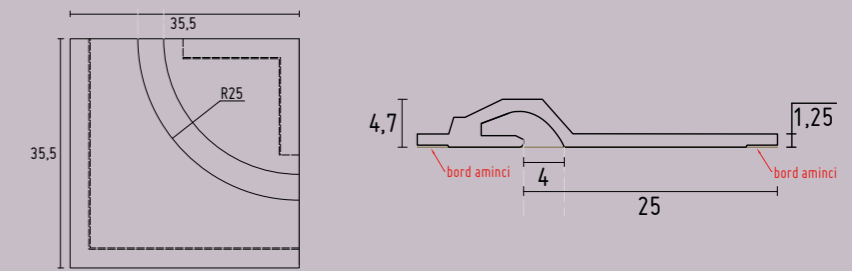

Bandeau lumineux cintré de 25 cm de rayon
Led Extérieur



BL170 R25I
34 x 34 cm
Vendu à l'unité

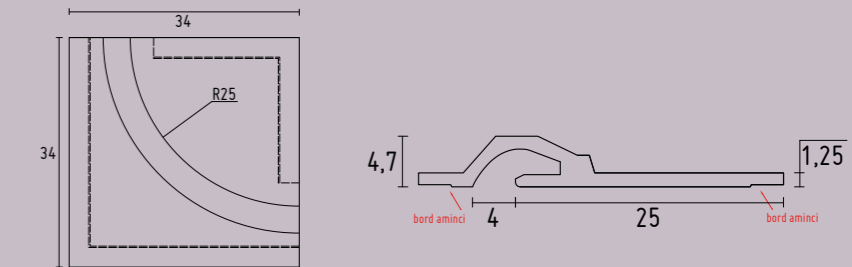

Bandeau lumineux cintré de 25 cm de rayon
Led Intérieur

PL612.BF
p.48

*Suspendez
le temps !*

Luminaires

Tous nos plafonniers sont livrés avec un gabarit de perçage et un kit de fixation.
Les plafonniers sont suspendus par 4 ou 6 filins métalliques , longueur de suspension 50 cm maxi.

Espace de vie délimité, éclairage optimisé,
choisissez les plafonniers Staff Décor.

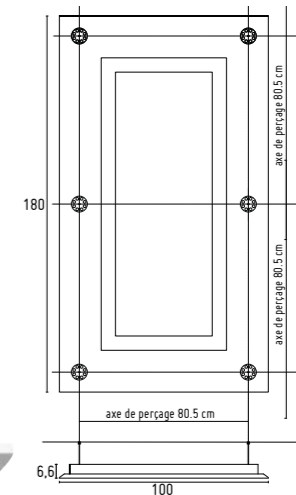

PL319
180 x 100 x 6,6 cm

- > Double éclairage indirect
- > Puissance lumineuse de 4500 Lm (Lumen)
- > Ruban Led 1000 Lm /m IRC 92 existe en 3 couleurs
 - BC Blanc Chaud 3000° K
 - BN Blanc Neutre 4000° K
 - BF Blanc Froid 6500° K
- > Suspendu par 6 filins métalliques
- > Raccordement électrique direct via douille DCL
- > Télécommande radio permettant de contrôler indépendamment les 2 sources lumineuses (Intérieur et Extérieur)
- > Finition : impression blanche

Motif Effet Vague **CL1374**

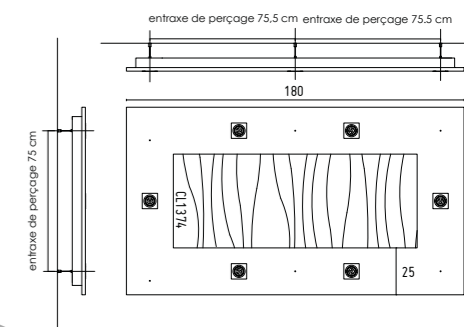
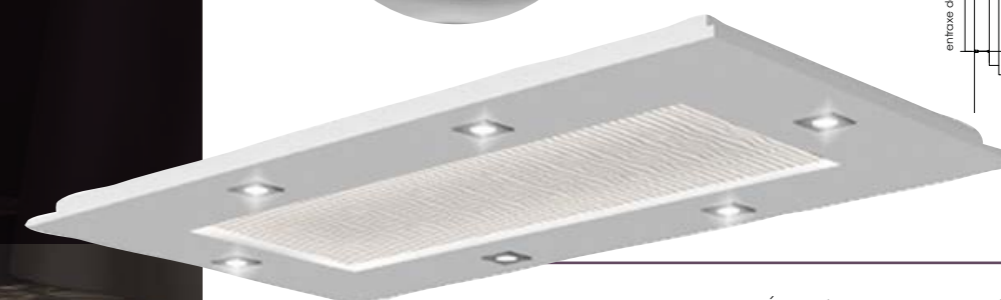

PL313C.BC
180 x 100 x 7 cm

- > Équipé de 6 spots carrés LED BC Blanc Chaud :
6 x 600 Lm IRC 92
- > Partie centrale rétroéclairée par LED C :
blanc chaud 3000° K
- > Suspendu par 6 filins métalliques.
- > Finition : impression blanche.
- > En option : éclairage dimmable par radio : **PL.R.DIM**
Effet de matière partie centrale : vague **CL1374**
- > Existe en Blanc Froid : **PL313F.BF**

Lm (Lumen)

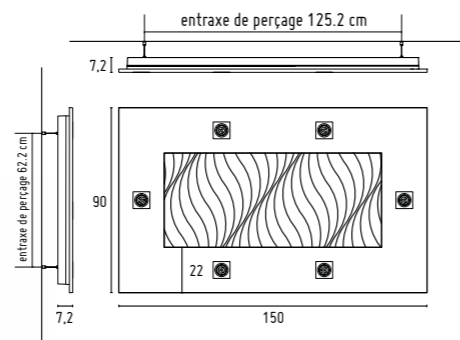

PL324C.BC
150 x 90 x 7,2 cm

- > Équipé de 6 spots carrés LED
 - BC Blanc Chaud : 6 spots LED 3000° K
 - 6 x 600 Lm - IRC 92
- > Partie centrale rétroéclairée par LED
 - C : LED blanc chaud 3000° K
- > Rail et ruban led extérieur
- > Suspendu par 4 filins métalliques
- > Finition : impression blanche.
- > En option : éclairage dimmable par radio **PL.R.DIM**
- Effet de matière partie centrale : onde CL12**
- > Existe en Blanc Froid : **PL324F.BF**

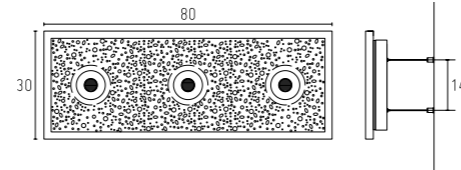

PL614F.BF
80 x 30 x 5,4 cm

- > Éclairage indirect ruban LED BF Blanc Froid : 6500° K
- > Spots LED 7W Blanc froid : 5700° K
- > Poids : 6,1 kg
- > Suspendu par 4 filins métalliques.
- > Perçages à réaliser avec un foret de Ø8 mm.
- > Montage électrique prêt à raccorder sur du 230V.
- > Option dimmable comprise
- > Finition : impression blanche.
- > Existe en Blanc Chaud : **PL614C.BC**

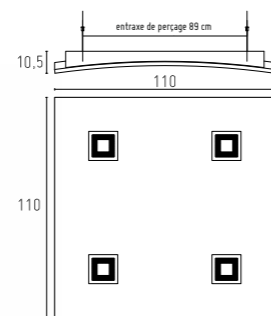

PL.VOILE.BC
110 x 110 x 10,5 cm

- > Équipé de 4 spots carrés LED
 - BC : 4 spots LED 3000° K
 - 4 x 600 Lm - IRC 92
- > Produit dimmable avec variateur type R,L,C.
- > Suspendu par 4 filins métalliques.
- > Finition : impression blanche.
- > En option : éclairage dimmable par radio **PL.R.DIM**
- > Existe en Blanc Froid : **PL.VOILE.BF**



Lm (Lumen)

PL324F.BF
p.46



Luminaire

Tous nos plafonniers sont livrés avec un gabarit de perçage et un kit de fixation. Les plafonniers sont suspendus par 4 ou 6 filins métalliques ; longueur de suspension 50 cm maxi.

Motif Effet Vague **CL1374**

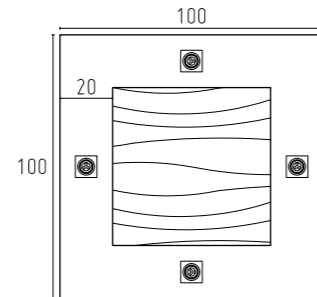
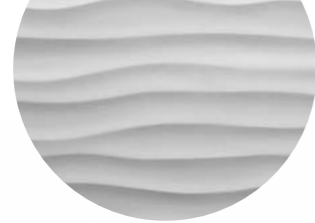

PL403F.BF
100 x 100 x 7 cm

- > Équipé de 4 spots carrés LED
- BF : 4 spots LED 4000° K
4 x 630 Lm - IRC 92
- > Partie centrale rétroéclairée par LED
- F : LED blanc froid 6500° K.
- > Suspendu par 4 filins métalliques.
- > Finition : impression blanche.
- > En option : éclairage dimmable par radio **PL.R.DIM**
Effet de matière partie centrale : vague CL1374
- > Existe en Blanc Chaud : **PL403C.BC**

Motif Effet Onde **CL12**

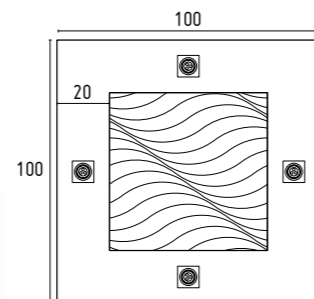
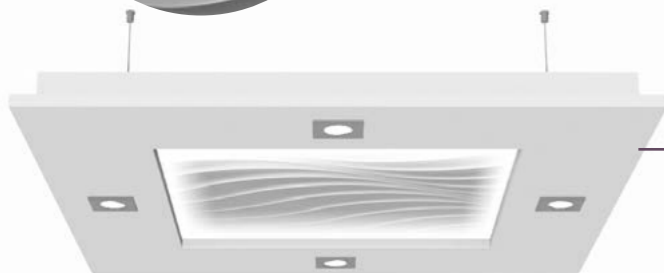
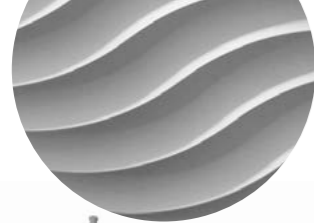

PL405F.BF
100 x 100 x 7 cm

- > Équipé de 4 spots carrés LED
- BF : 4 spots LED 4000° K
4 x 630 Lm - IRC 92
- > Partie centrale rétroéclairée par LED
- F : LED blanc froid 6500° K.
- > Suspendu par 4 filins métalliques.
- > Finition : impression blanche.
- > En option : éclairage dimmable par radio **PL.R.DIM**
Effet de matière partie centrale : onde CL12
- > Existe en Blanc Chaud : **PL405C.BC**

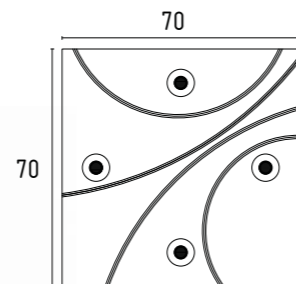
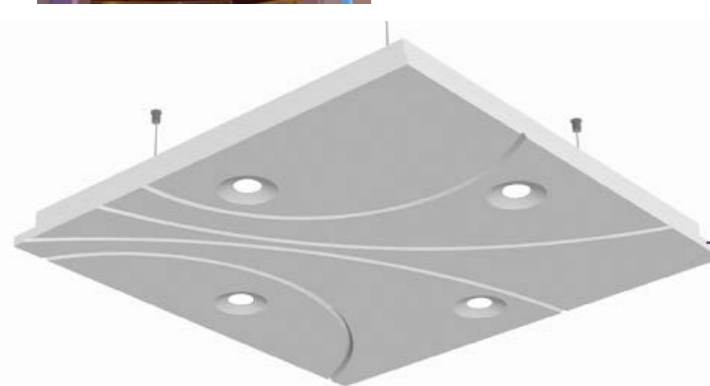

PL612.BF
Plafonnier Saturne
70 x 70 x 5,4 cm

- > Equipé de 4 spots ronds LED
- BF : 4 spots LED 4000° K 4 x 520 Lm
- > Suspendu par 4 filins métalliques
- > Finition : impression blanche.
- > Perçages à réaliser avec un foret de Ø 8 mm.
- > Montage électrique prêt à raccorder sur du 230V
- > En option : éclairage dimmable par radio **PL.R.DIM**
- > Existe en Blanc Chaud : **PL612.BC**

Lm (Lumen)

PL614F.BF
p.46



Luminaires

Tous nos plafonniers sont livrés avec un gabarit de perçage et un kit de fixation.
Les plafonniers sont suspendus par 4 ou 6 filins métalliques, longueur de suspension 50 cm maxi.

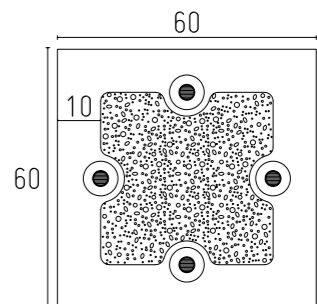

PL613F.BF
60 x 60 x 5,4 cm

- > Éclairage indirect ruban LED blanc froid : 6500° K
- > Spots LED 7W Blanc froid : 5700° K
- > Suspendu par 4 filins métalliques
- > Perçages à réaliser avec un foret de Ø 8 mm.
- > Montage électrique prêt à raccorder sur du 230V
- > Option dimmable comprise
- > Finition : couche d'impression blanche.
- > Existe en Blanc Chaud : **PL613C.BC**

Catalogue
luminaires Staff Décor



POUR EN SAVOIR +
Pose de plafonniers

