

*"Центр художественной гимнастики Ирины Винер-Усмановой
на территории Олимпийского комплекса "Лужники"*

ул. Лужники, вл. 24, г. Москва,

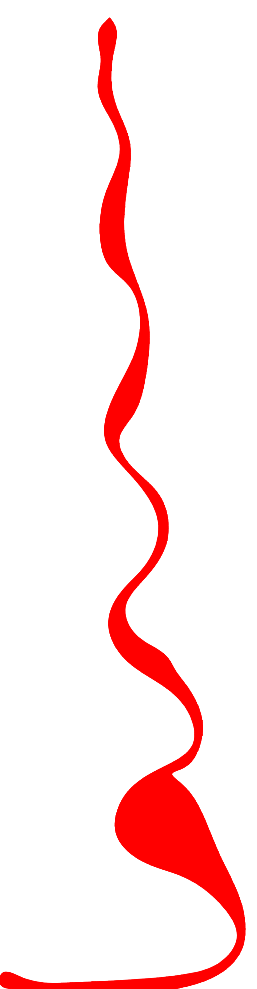

*Дизайн-проект интерьера
Альбом "Столовая"*

Архитектор Солovieв И.И.

28.11.2018 г.

Столовая. Ведомость рабочих чертёжей

| № | Наименование чертёжа | Примечания |
|----|--|------------|
| 1 | Титульный лист | |
| 2 | Общие данные. Ведомость чертёжей | |
| 3 | Ведомость отделки | |
| 4 | Ведомость освещения (начало) | |
| 5 | Ведомость освещения (продолжение) | |
| 6 | Ведомость освещения (конец) | |
| 7 | Ведомость заголовления дверных проёмов | |
| 8 | Ведомость мебели | |
| 9 | Исходный план М 1:200 | |
| 10 | Маркировочный план с размещением технологического оборудования М 1:200 | |
| 11 | План мебели М 1:100 | |
| 12 | План покоев М 1:100 | |
| 13 | План потолков М 1:100 | |
| 14 | План потолков с размещением вентиляционного оборудования М 1:100 | |
| 15 | План потолков с привязкой светильников М 1:100 | |
| 16 | План электрооборудования и группами выключателей М 1:100 | |
| 17 | План электрооборудования М 1:100 | |
| 18 | План систем кондиционирования и вентиляции М 1:100 | |
| 19 | Сечение потолка 1-1 М 1:20 | |
| 20 | Декоративный потолок "звезда" М 1:20 | |
| 21 | Фрагмент потолка "волна". План М 1:75 | |
| 22 | Фрагмент потолка "волна". План М 1:75 | |
| 23 | Фрагмент потолка "волна" фасадный вид М 1:75 | |
| 24 | Декоративный реечный элемент "волна". Рейка-основа М 1:25 | |
| 25 | Декоративный реечный элемент "волна". Рейка-основа М 1:25 | |
| 26 | Декоративный реечный элемент "волна". Сечение 1-1 М 1:25 | |
| 27 | Декоративный реечный элемент "волна". Сечение 2-2 М 1:25 | |
| 28 | Декоративный реечный элемент "волна". Сечение 3-3 М 1:25 | |
| 29 | Декоративный реечный элемент "волна". Сечение 4-4 М 1:25 | |
| 30 | План маркировки по развёрткам М 1:100 | |
| 31 | Развёртки стен А-А*, Б*Б М 1:50 | |
| 32 | Развёртки стен В-Г, Г-Д, Б-В, Б*В* М 1:50 | |

| | | |
|----|---|--|
| 33 | Развёртки стен Г-З, Д-Е, Г-Д, Е-З М 1:50 | |
| 34 | Развёртки стен З-Л, И-К, К-Л М 1:50 | |
| 35 | Развёртки стен Л-А, Л-Д М 1:50 | |
| 36 | Развёртки стен коридора 1-2, 2-3, 3-4 М 1:50 | |
| 37 | Скамья: стол М 1:25 | |
| 38 | Консоль (8) М 1:25 | |
| 39 | Столешница М 1:25 | |
| 40 | Настенное зеркало 1, настенное зеркало 2 М 1:50 | |
| 41 | Фрагмент плана "А" Стойки М 1:50 | |
| 42 | Фрагмент плана "А". Стойки. Сечение 1-1, сечение 2-2 М 1:50 | |
| 43 | Сан.узел. Развёртки М 1:50 | |
| 44 | Визуализация | |
| 45 | Визуализация | |
| 46 | Визуализация | |
| 47 | Визуализация | |
| 48 | Визуализация | |
| 49 | Визуализация | |
| 50 | Визуализация | |
| 51 | Визуализация | |
| 52 | Визуализация | |
| 53 | Визуализация | |

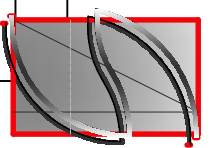

| | | | |
|--|--|--------|--------|
| <p>МР-1314-00-АИ5.1</p> <p>"Центр художественной гимнастики на территории Олимпийского комплекса "Лужники" г. Москва, ул. Лужники, вл 24</p> | | | |
| <p>"Интерьерные решения. Столовая"</p> | | Стадия | Лист |
| <p>Ведомость рабочих чертёжей</p> | | ДП | 2 |
| | | | Листов |
| | | | 53 |
| <p>Соловьев И.И.</p> | | 2018 | |

Ведомость отделки

| Номер по плану | Название помещения | Тип отделки | А (отделка полов) | | | | С (отделка стен) | | | | | D (отделка потолков) | | | |
|----------------|--------------------|-------------|-------------------------|---|--|---|---------------------|-------------------------|---------|-----------------|---------------------|--|------------------|-------------------------------|----------|
| | | | № отделки в экспликации | Керамическая плитка Виндзор светлый 30*30 | Керамическая плитка Виндзор темный 30*30 | Керамическая плитка Селект Вуд беж темный обрезной 9.6*60 | Керамическая плитка | Декоративная штукатурка | Зеркало | Настенные рейки | Керамическая плитка | Керамическая плитка Колор Вуд Микс 13*80 DD732400R | Потолочные рейки | Декоративный потолок "звезда" | Покраска |
| | | | площадь, м ² | | | | | | | | | | | | |
| 1 | Общий зал | | 1 | 36.60 | 36.60 | 186.50 | | 125.45 | 73.80 | 55.50 | 39.50 | 39.50 | 89.70 | 114.0 | 47.70 |
| 2 | С/У | | 2 | | | 2.30 | | | | | 17.15 | | | | |
| 3 | Хоз.пом. | | | | | | 3.30 | | | | 22.00 | | | | |
| 4 | Коридор при с/у | | | | | | 5.70 | | | | | | | | |
| | ИТОГО ПО ЭТАЖУ | | | 36.60 | 36.60 | 194.50 | 3.30 | 125.45 | 73.80 | 55.50 | 39.15 | 39.50 | 89.70 | 114.0 | 47.70 |







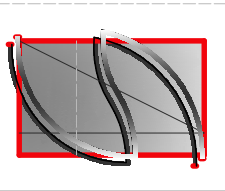

Примечание:

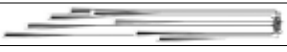
1. Материал указан в чистоте, без учета прирезки.

| | | |
|--|---|--------|
| MR-1314-00-АИС.1 | | |
| "Центр художественной гимнастики на территории Олимпийского комплекса "Лужники" г. Москва, ул. Лужники, вл. 24 | | |
| Соловьев И.И. |  | 2018 |
| "Интерьерные решения. Столовая" | | |
| Ведомость отделки | Стандия | Листов |
| | ДП | 53 |



Ведомость освещения (начало)

| Помеще- ние | № по плану | Наименование | Вид на визуализации | Кол- во | Производитель /модель по подбору | Вид по подбору | Размер, мм |
|----------------|---------------|---|---|------------|--|---|------------------------------------|
| Зал | 1 | Подвесной светильник тип 1 (столы)металлик |  | 1 | Lightstar punto 807084 |  | диам.350*620h, h min700-мах2250 |
| | 2 | Подвесной светильник тип 1 (столы) белый |  | 1 | Lightstar punto 807086 |  | диам.350*620h, h min700-мах2250 |
| | 3 | Подвесной светильник тип 1 (столы) черный |  | 1 | Lightstar punto 807087 |  | диам.350*620h, h min700-мах2250 |
| | 4 | Подвесной светильник тип 1 (столы) красный |  | 2 | Lightstar punto 807082 |  | диам.350*620h, h min700-мах2250 |
| | 5 | Подвесной светильник тип 1 (столы) золото |  | 1 | Lightstar punto 807083 |  | диам.350*620h, h min700-мах2250 |

МР-1314-00-АИС.1

"Центр художественной гимнастики
на территории Олимпийского комплекса "Лужники"
г.Москва, ул.Лужники, вл.24

Соловьев И.И.

2018





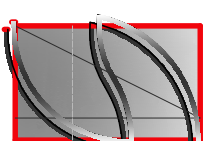

"Интерьерные решения. Столовая"

| | | |
|---------|------|--------|
| Стандия | Лист | Листов |
| ДП | 4 | 53 |

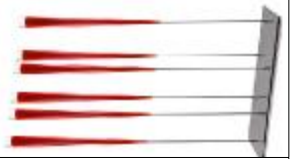
Ведомость освещения (начало)



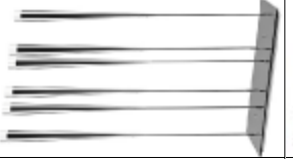

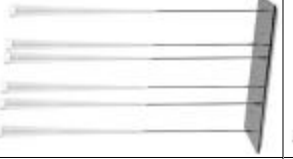

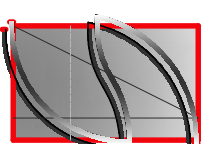



Ведомость освещения (продолжение)

| Помеще- ние | № по плану | Наименование | Вид на визуализации | Кол- во | Производитель /модель по подбору | Вид по подбору | Размер, мм |
|----------------|---------------|---|---|------------|--|---|---------------------------|
| | 2 | Подвесной светильник тип 2 (бар) красный |  | 2 | Lightstar punto 807062 |  | h min700-маx1300 620h, |
| | 3 | Подвесной светильник тип 2 (бар) золото |  | 2 | Lightstar punto 807063 |  | h min700-маx1300 620h, |
| | 4 | Подвесной светильник тип 2 (бар) дымятый |  | 2 | Lightstar punto 807064 |  | h min700-маx1300 620h, |
| | 5 | Подвесной светильник тип 2 (бар) матовый |  | 2 | Lightstar punto 807066 |  | h min700-маx1300 620h, |

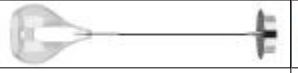

| | | |
|---|------|--------|
| МР-1314-00-АИС.1 | | |
| "Центр художественной гимнастики на территории Олимпийского комплекса "Лужники" г.Москва, ул.Лужники, вл.24 | | |
| Соловьев И.И.  2018 | | |
| "Интерьерные решения . Столовая" | | |
| Стадия | Лист | Листов |
| ДП | 4/1 | 53 |
| Ведомость освещения (начало) | | |

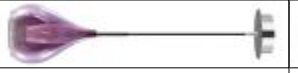
Ведомость освещения (продолжение)

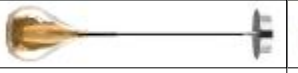
| Помеще- ние | № по плану | Наименование | Вид на визуализации | Кол- во | Производитель /модель по подбору | Вид по подбору | Размер, мм |
|----------------|---------------|--|---|------------|--|---|-------------------------------------|
| Зал | 6 | Подвесной светильник тип 3 дымчатый |  | 18 | Lightstar pentola 803037 |  | диам. 120*180h, h min350-тах1300 |
| | 7 | Подвесной светильник тип 3 оплековый |  | 18 | Lightstar pentola 803038 |  | диам. 120*180h, h min350-тах1300 |
| | 8 | Подвесной светильник тип 3 стеклянный прозрачный |  | 18 | Lightstar pentola 803031 |  | диам. 120*180h, h min350-тах1300 |
| | 9 | Подвесной светильник тип 3 пурпурный |  | 18 | Lightstar pentola 803039 |  | диам. 120*180h, h min350-тах1300 |
| | 10 | Подвесной светильник тип 3 янтарный |  | 18 | Lightstar pentola 803033 |  | диам. 120*180h, h min350-тах1300 |

МР-1314-00-АИС.1

"Центр художественной иллюстрации
на территории Олимпийского комплекса "Лужники"
г.Москва, ул.Лужники, вл.24

Соловьев И.И.

2018



"Интерьерные решения. Столовая"

| | | |
|---------|------|--------|
| Стандия | Лист | Листов |
| ДП | 5 | 53 |

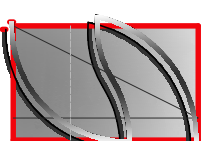
Ведомость освещения (продолжение)

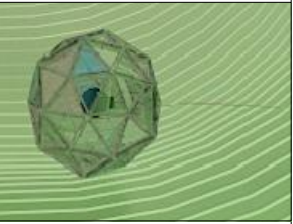
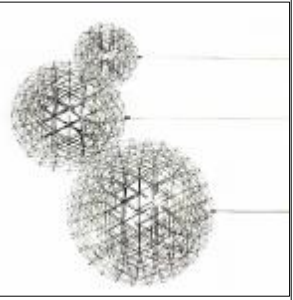

Ведомость освещения (конец)

| Помеще- ние | № по плану | Наименование | Вид на визуализации | Кол- во | Производитель /модель по подбору | Вид по подбору | Размер, мм |
|----------------|---------------|---------------------|---|---------------|--|---|---------------|
| Зал | 11 | Люстра |  | 7 | Raimond Puts Mooni |  | диам. 450 |
| | 12 | Трековый светильник |  | 37 | Lightstar fuoco 215439 |  | диам. 60*240h |
| | 13 | Трековый шинноговод | | 26.53 м.п. | | | |
| | 14 | Трековый шинноговод | | 20.56 м.п. | | | |

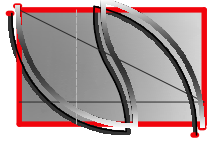

МР-1314-00-АИС.1

"Центр художественной гимнастики
на территории Олимпийского комплекса "Лужники"
г.Москва, ул.Лужники, вл.24

Соловьев И.И. 2018

"Интерьерные решения. Столовая"

| | | |
|---------|------|--------|
| Стандия | Лист | Листов |
| ДП | 6 | 53 |

Ведомость освещения (конец)

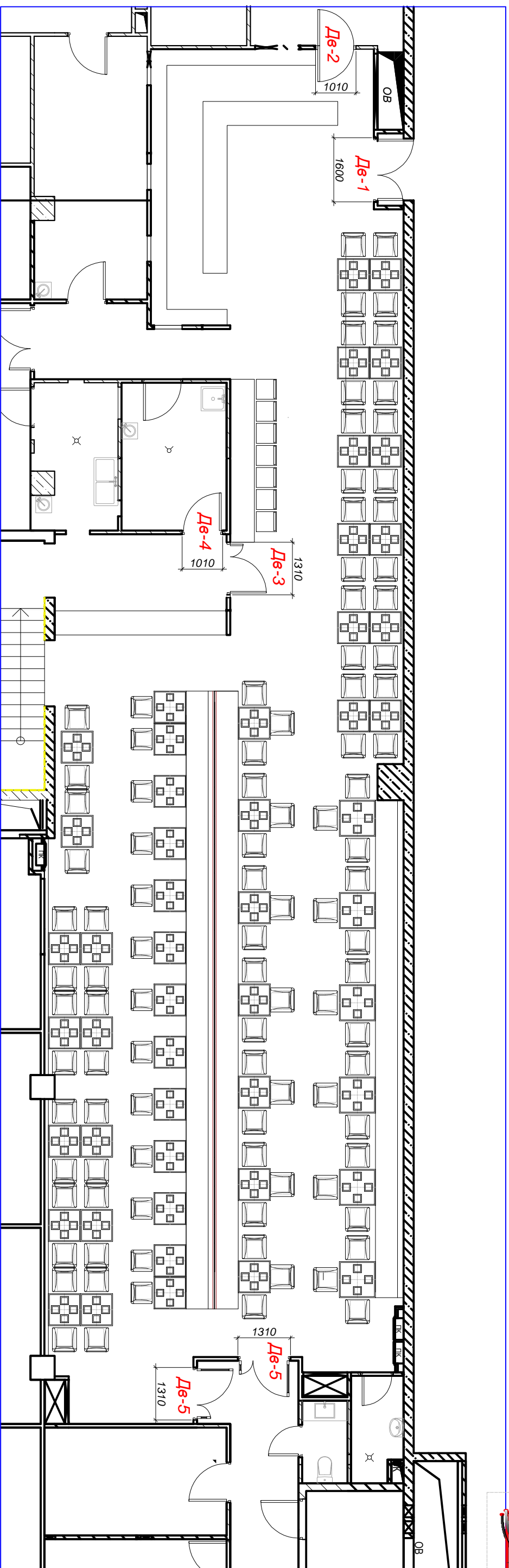

Ведомость дверных проемов

| № п/п | Обозначение | Размер по проему LxH в мм. | | Расшир. планка | Кол-во штук | Примечание |
|-------|-------------|----------------------------|---------------------------|----------------|-------------|---|
| | | ширина | высота | | | |
| 1 | Дв-1 | 1600 | 2200 уточнить по месту | 90 | 1 | двухстворчатая, распашная; материал - стекло |
| 2 | Дв-2 | 1010 | 2200 уточнить по месту | 90 | 1 | двойное открывание; под покраску |
| 3 | Дв-3 | 1310 | 2200 уточнить по месту | 90 | 1 | двухстворчатая, распашная; материал - зеркало |
| 4 | Дв-4 | 1010 | 2200 уточнить по месту | 90 | 1 | левое открывание; материал - зеркало |
| 5 | Дв-5 | 1310 | 2200 уточнить по месту | 90 | 2 | двойное открывание; материал - стекло |

| | | | |
|--|--|---------------------------------|--|
| МР-1314-00-АИ.5.1 | | "Интерьерные решения. Столовая" | |
| "Центр художественной гимнастики на территории Олимпийского комплекса "Лужники" в Москве, ул. Лужники, вл. 24" | | Стадия | |
| Соловьев И.И. | | Лист | |
| 2018 | | 7 | |
| Ведомость дверных проемов | | Листов | |
| | | 53 | |

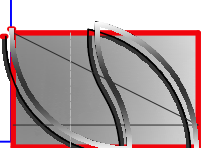

Столовая. Ведомость мебели
М 1:100

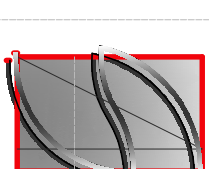

| Помеще-ние | № по плану | Наименование | Вид | Форма | Отделка | Кол-во | Производитель / модель | Размер, мм |
|------------|------------|--------------|-----|------------|--|--------|------------------------|---------------|
| Зал | 1 | Стол №1 | | квадратный | материал: сосна/ бюджет: дерево: цвет: светлый Ф/Б, RAL1012 | 44 | | 800x800 |
| | 2 | Стол №2 | | квадратный | материал: сосна/ бюджет: дерево: цвет: светлый Ф/Б, RAL1012 | 6 | | 900x900 |
| | 3 | Стол | | | | 97 | | |
| | 4 | Диван | | | | 1 | | 700x15400 |
| | 5 | Скамья | | | | 1 | | 600x15400 |
| | 6 | Стол | | | | 7 | | |
| | 7 | Стол №3 | | | | 3 | | 400x1200x1100 |

| | | |
|---|------|--------|
| МР-1314-00-АИС.1 "Центр художественной гимнастики на территории Олимпийского комплекса "Лужники" г.Москва, ул.Лужники, вл.24 | | |
| Соловьев И.И. | | |
| 2018 | | |
| "Интерьерные решения. Столовая" | | |
| Ведомость мебели | | |
| Станды | Лист | Листов |
| ДП | 8 | 53 |

Столовая. Исходный план
М 1:200

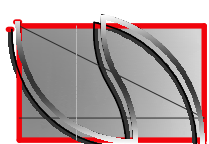
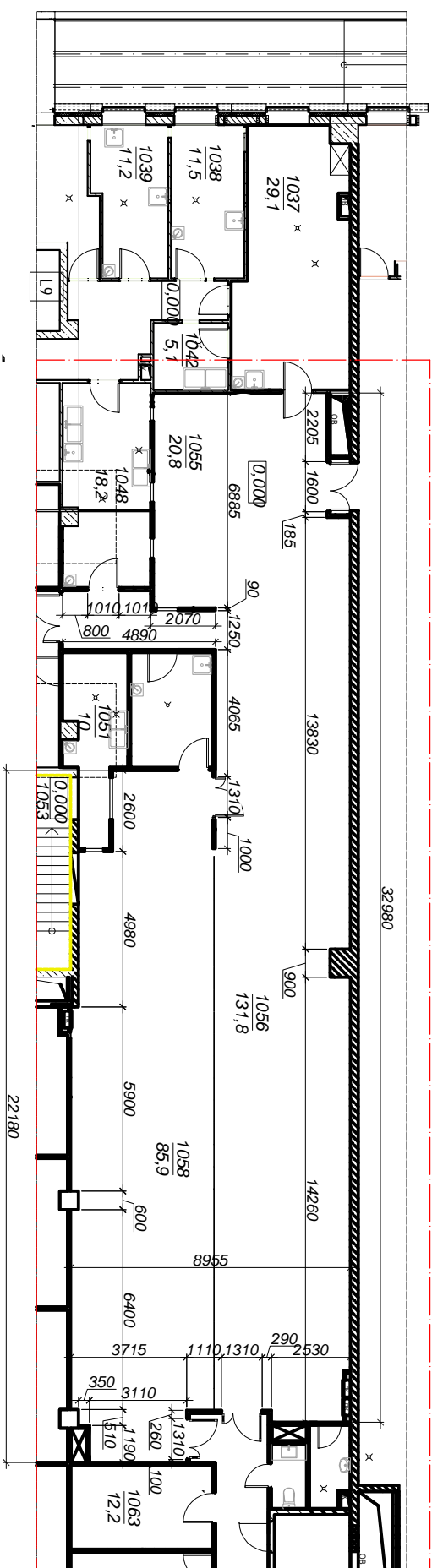

| | | |
|---|------|--------|
| MP-1314-00-AM5.1 | | |
| "Центр художественной гимнастики на территории Олимпийского комплекса "Лужники" г. Москва, ул. Лужники, вл 24 | | |
| "Интерьерные решения. Столовая" | | |
| Стадия | Лист | Листов |
| ДП | 9 | 53 |
| Исходный план М 1:200 | | |
| Соловьев И.И. 2018 | | |

Столовая. Маркировочный план
с размещением технологического
оборудования М 1:200

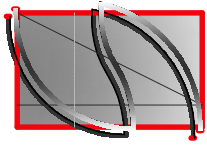
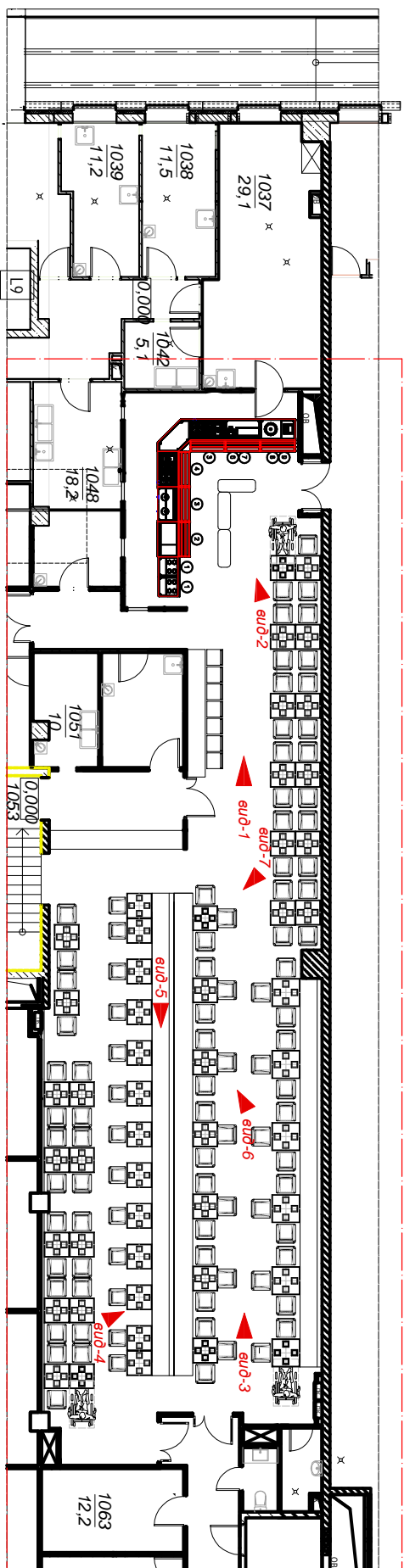

| | | |
|---|------|--------|
| MP-1314-00-AM5.1 | | |
| "Центр художественной гимнастики на территории Олимпийского комплекса "Лужники" г. Москва, ул. Лужники, вл 24 | | |
| "Интерьерные решения. Столовая" | | |
| Маркировочный план М 1:200 | | |
| Столбы | Лист | Листов |
| ДП | 10 | 53 |
| Соловьев И.И. | 2018 | |

Столовая. План мебели
М 1:100

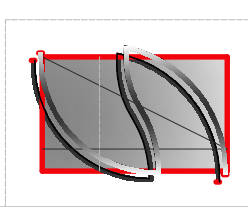
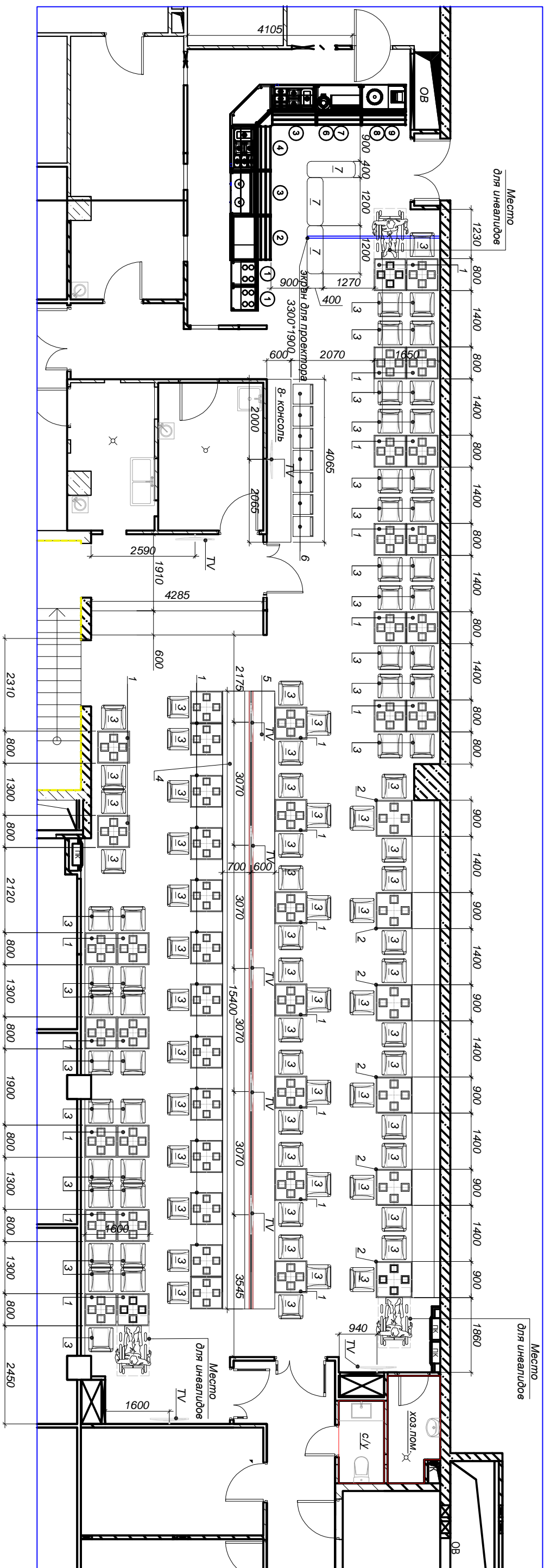

| | | |
|---|------|--------|
| MR-1314-00-АИС.1 | | |
| "Центр художественной гимнастики на территории Олимпийского комплекса "Лужники" г.Москва, ул.Лужники, вл.24 | | |
| "Интерьерные решения. Столовая" | | |
| Стадия | Лист | Листов |
| ДП | 11 | 53 |
| План мебели М 1:100 | | |
| Соловьев И.И. 2018 | | |

Смолова. План полов
М 1:100

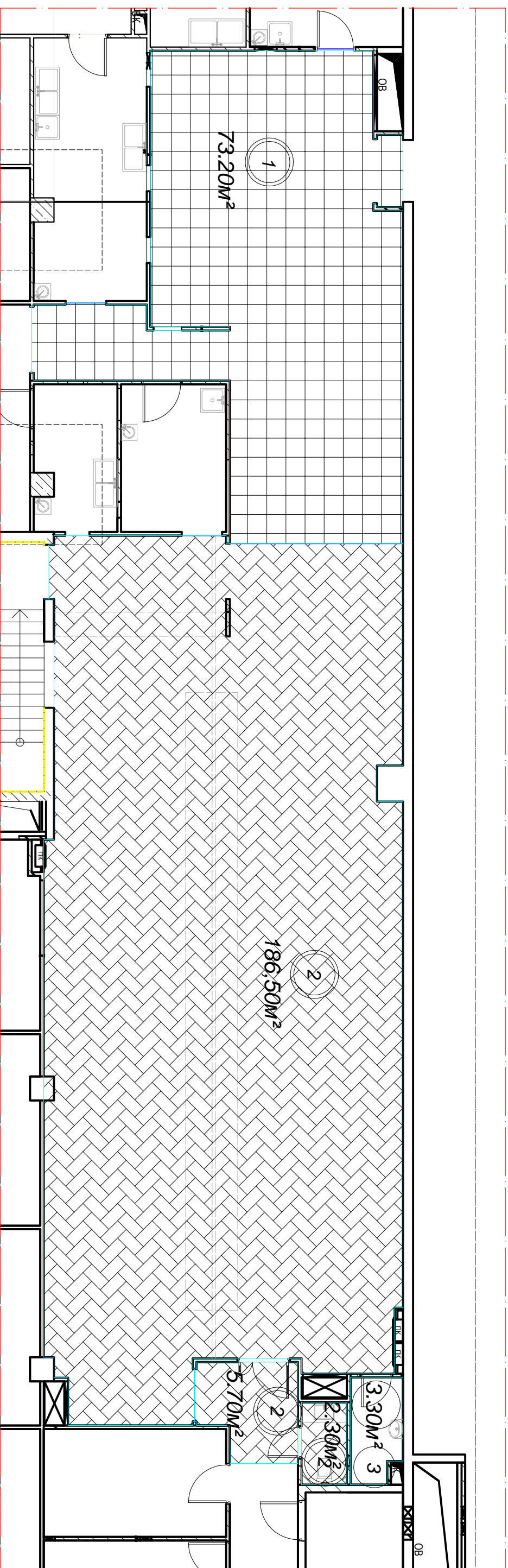
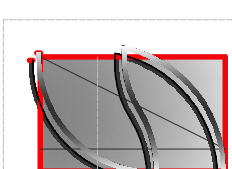

Вид отделки:

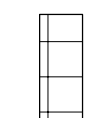

- тип пола 1 (плитка Kerama Marazzi Винзор темный SG614102R и светлый SG614102R (30*30 см));

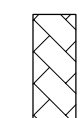

-тип пола2 (плитка Kerama Marazzi Селект Вуд беж темный обрезной SG350500R (9.6*60 см));



Примечание:

1. Все размеры уточнить по месту.
2. Площадь указана без учета прорезки.

| | | | |
|--------------------------------|--|--|------|
| MP-1314-00-АИ5.1 | | "Центр художественной архитектуры на территории Олимпийского комплекса "Лужники" г.Москва, ул.Лужники, вл.24 | |
| Соловьев И.И. | | 2018 | |
| "Интерьерные решения. Смолова" | | Стандия | Лист |
| План полов М 1:100 | | ДП | 53 |

Смолова. План потолков
М 1:100

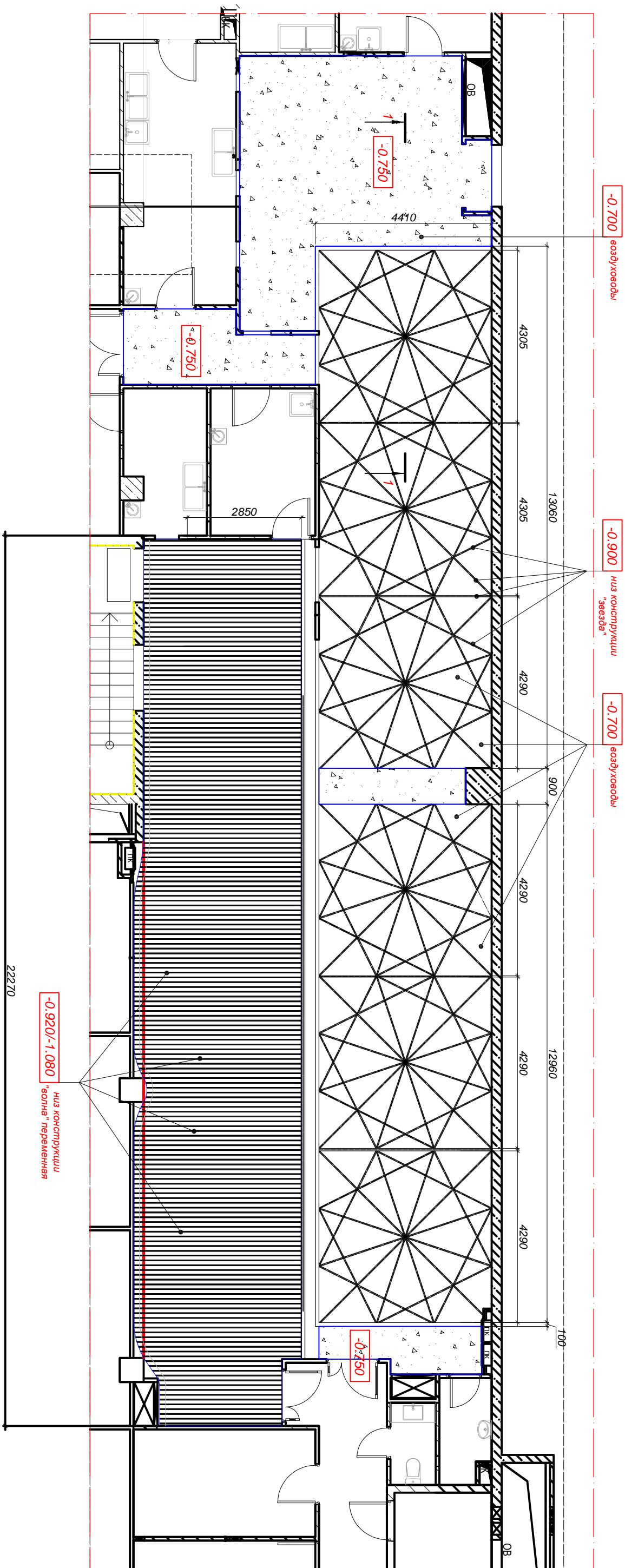

Вид отделки:

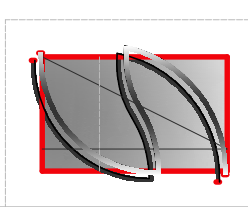

| | | | |
|--|--|--------|------|
| МР-1314-00-АИС.1 | | | |
| "Центр художественной гимнастики на территории Олимпийского комплекса "Лужники" г. Москва, ул. Лужники, вл. 24 | | | |
| "Интерьерные решения. Смолова" | | Стадия | Лист |
| План потолков М 1:100 | | ДП | 53 |
| Соловьев И.И. | | 2018 | |

Столговая. План потолков с
размещением вентиляционного
оборудования М 1:100

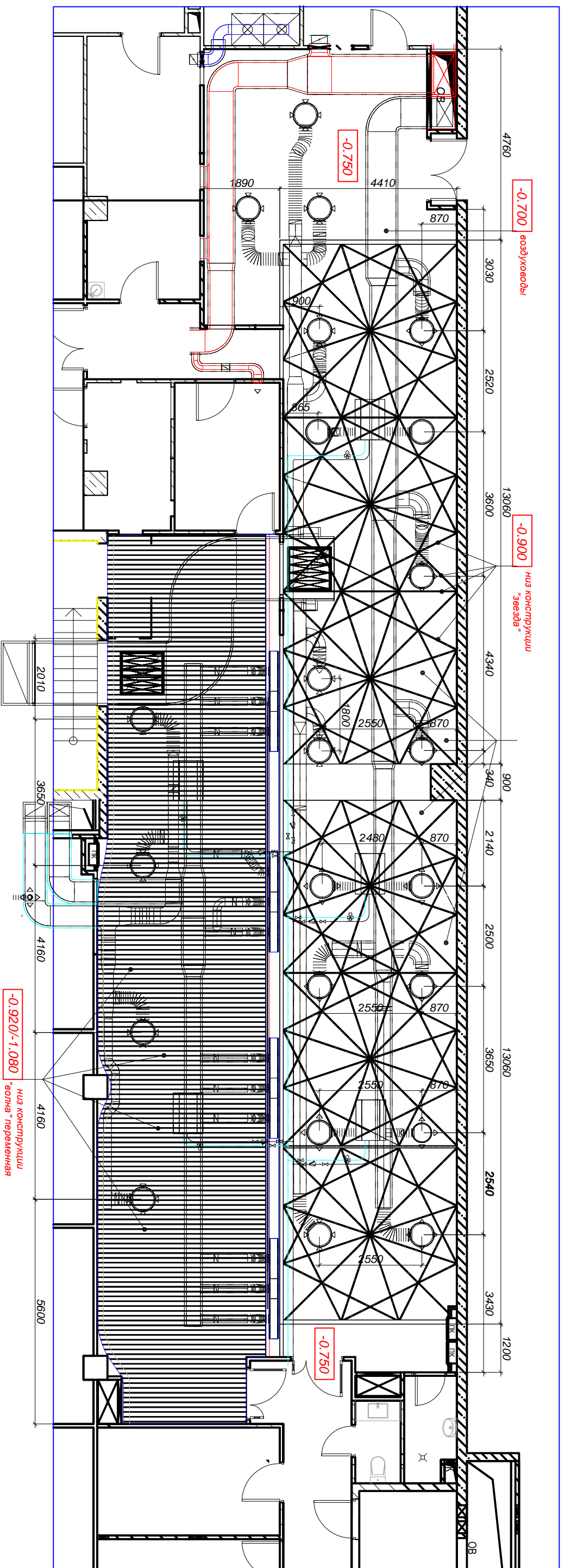

Примечание:

1. Все отметки даны от уровня потолка
 2. На потолке, в местах расположения воздуховодов, предусмотреть корректный обход данных сетей конструкцией "волна".
- Изгиб конструкции в данных местах решить по месту, приняв к сведению габариты и расположение вентиляционных путей.
- В местах расположения вентиляционных решеток, предусмотреть отверстия в конструкции "волна", которые возможно выдолбить по месту при монтаже данной конструкции.

| | | |
|--|------|--------|
| МР-1314-00-АИ5.1 | | |
| "Центр художественной гимнастики на территории Олимпийского комплекса "Лужники" г. Москва, ул. Лужники, вл. 24 | | |
| "Интерьерные решения. Столговая" | | |
| План потолков с размещением вентиляционного оборудования М 1:100 | | |
| Стадия | Лист | Листов |
| ДП | 14 | 53 |

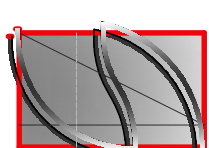

Столговая. Сечение потолка 1-1

М 1:20

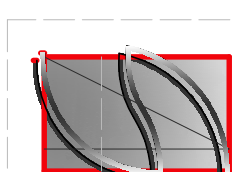
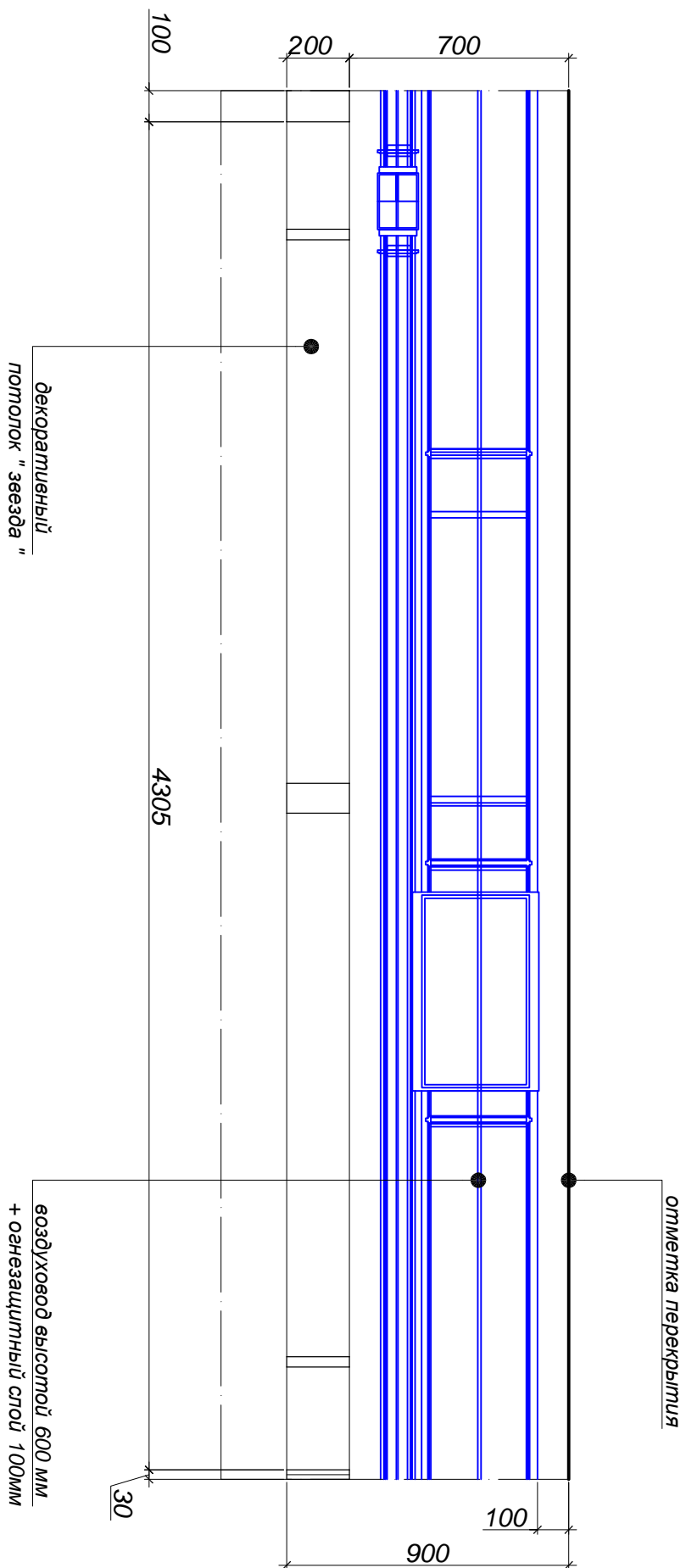

| | | |
|--|------|--------|
| МР-1314-00-АИС.1 "Центр художественной гимнастики на территории Олимпийского комплекса "Лужники" г.Москва, ул.Лужники, вл.24" | | |
| МР-1314-00-АИС.1 "Интерьерные решения. Столговая" | | |
| Сечение потолка 1-1 М 1:20 | | |
| Стадия | Лист | Листов |
| ДП | 19 | 53 |
| Соловьев И.И. 2018 | | |

Столובה. Декоративный
потолок " звезда " М 1:20

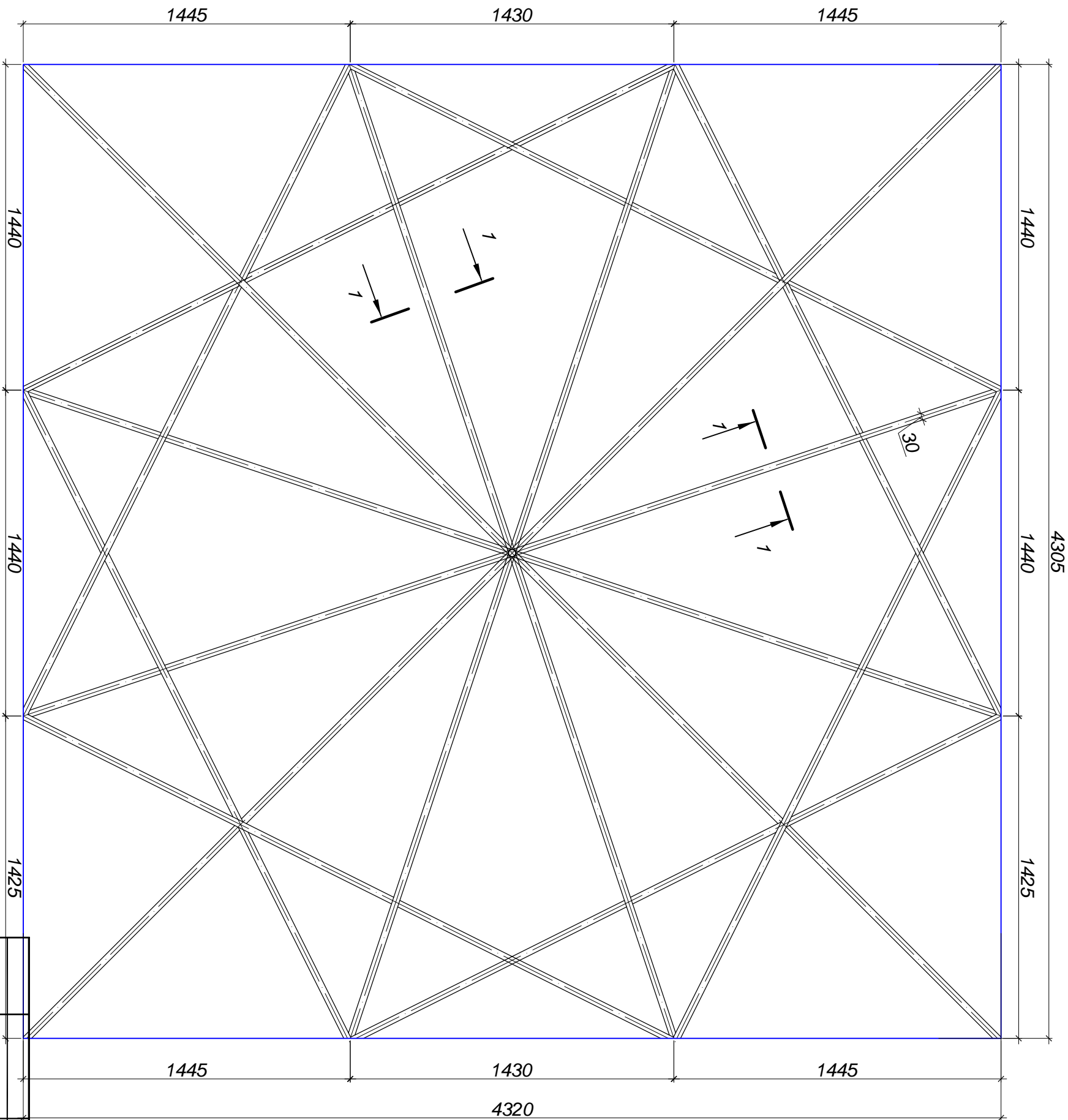

Сечение 1-1

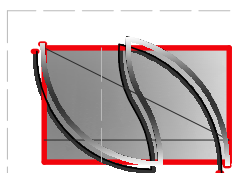
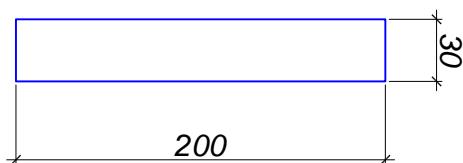

| | | |
|------------------|--|--|
| MP-1314-00-AM5.1 | | |
|------------------|--|--|

"Центр художественной гимнастики
на территории Олимпийского комплекса "Лужники"
г.Москва, ул.Лужники, вл.24

Соловьев И.И. 2018

| | | |
|---------------------------------|------|--------|
| "Интерьерные решения. Столובה" | | |
| ДП | Лист | Листов |
| ДП | 20 | 53 |
| Декоративный потолок " звезда " | | |
| М 1:20 | | |

Столбовая. Фрагмент потолка "волна"
 План М 1:75

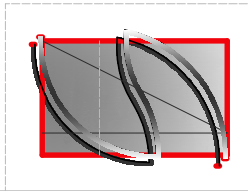
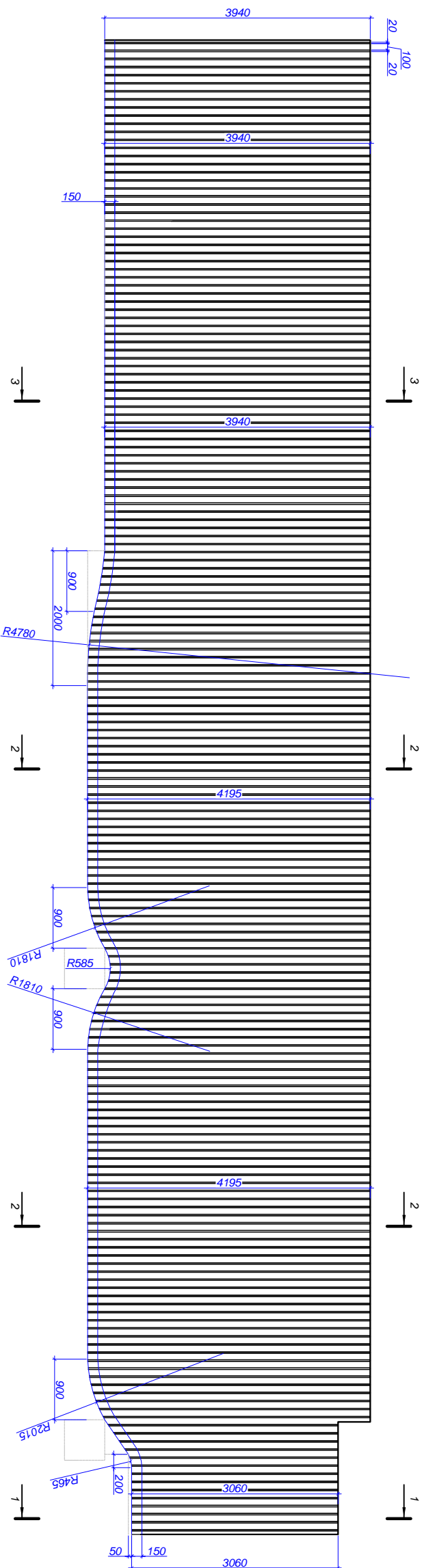

| | | |
|--|------|--------|
| MP-1314-00-AM5.1 | | |
| "Центр художественной гимнастики на территории Олимпийского комплекса "Лужники" г. Москва, ул. Лужники, вл. 24 | | |
| Соловьев И.И. | | |
| 2018 | | |
| "Интерьерные решения. Столбовая" | | |
| Стадия | Лист | Листов |
| ДП | 21 | 53 |
| Фрагмент потолка "волна" План М 1:75 | | |

Столовая. Фрагмент потолка "волна"
 М 1:75

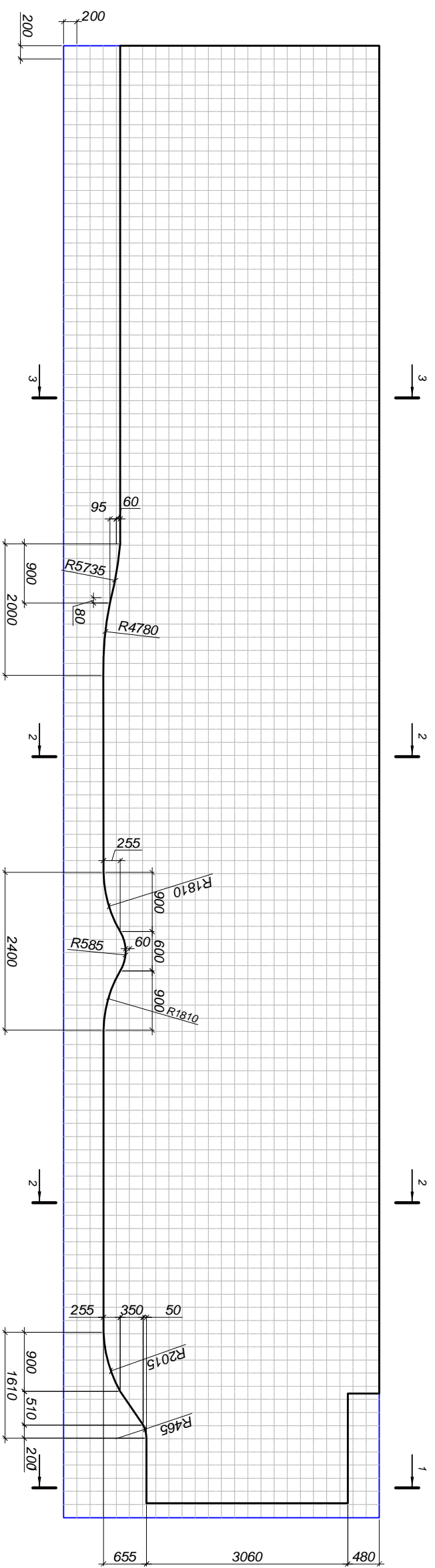

Примечание:
 1. разбивочная сетка дана 200x200мм;

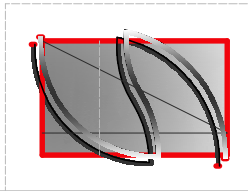

| | | |
|---|------|--------|
| MR-1314-00-АИС.1 | | |
| "Центр художественной гимнастики на территории Олимпийского комплекса "Лужники" г.Москва, ул.Лужники, вл.24 | | |
| Соловьев И.И. | | |
| 2018 | | |
| "Интерьерные решения. Столовая" | | |
| Фрагмент потолка "волна" План М 1:75 | | |
| Стандия | Лист | Листов |
| ДП | 22 | 53 |

Столбовая. Фрагмент потолка "волна"
 фасадный вид
 М 1:75

Развертка В - Г - Д

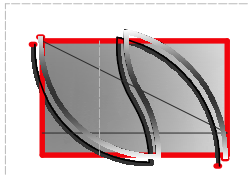
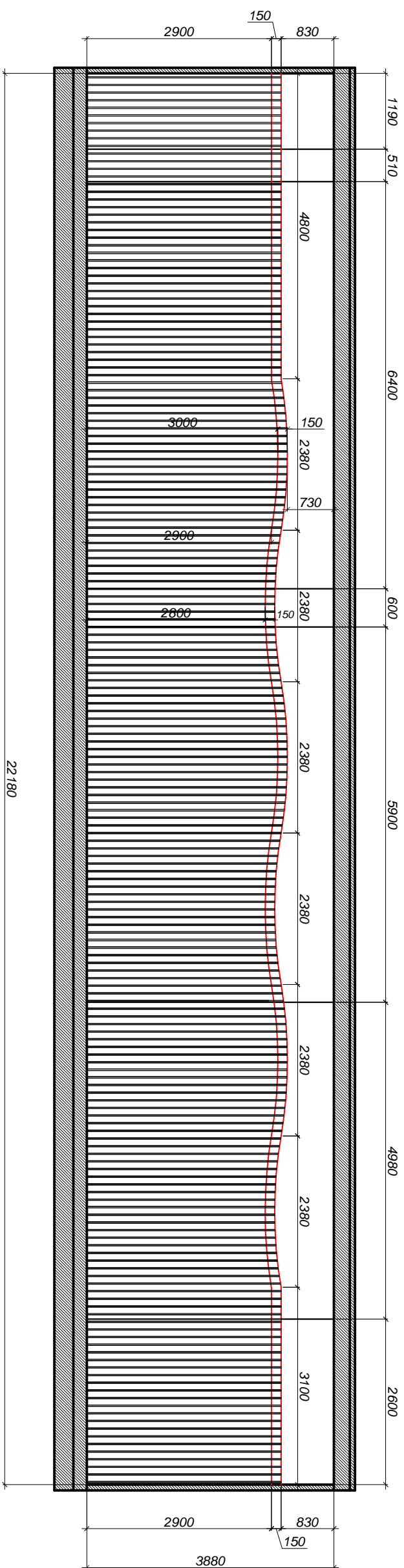

| | | |
|--|---------------|--------------|
| МР-1314-00-АИС.1 | | |
| "Центр художественной гимнастики на территории Олимпийского комплекса "Лужники" г. Москва, ул. Лужники, вл. 24 | | |
| Соловьев И.И. 2018 | | |
| "Интерьерные решения. Столбовая" | | |
| Фрагмент потолка "волна" фасадный вид М 1:75 | Стандия ДП | Лист 23 |
| | | Листов 53 |

Столовая. Декоративный
реечный элемент "волна"

М 1:25

Рейка-основа

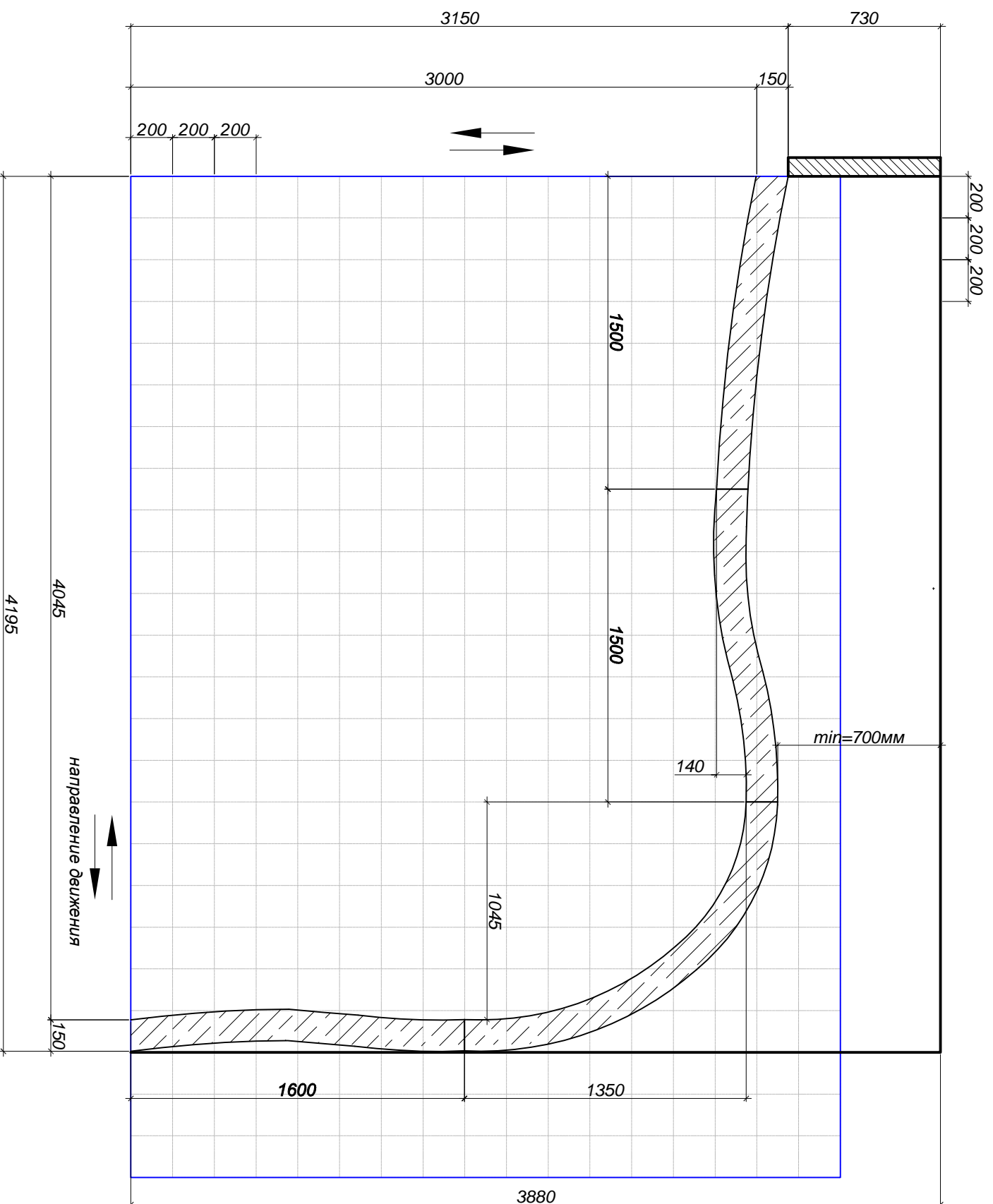

Примечание:

1. разбивочная сетка дана 200x200мм;
2. при выполнении конструкции, принять во внимание габариты и размещение воздуховодов;
3. уточнить габариты и размещение воздуховодов по месту и обогнуть их волной;
4. минимальное расстояние между конструкцией "волна" (верхней арки) и потолком принять 730мм.
5. в конструкции рейки сечением 20x100 мм с шагом в свету 100 мм
6. детально форму и габариты конструкции "волна" см. лист _____, конструкцию данную на листе _____ взять за основу, при последующей прорезке по месту монтажа.
7. формировать движение волны при помощи перемещения реек конструкции в направлении право/лево, верх/низ (см. данный лист) и в соответствии с планом/фасадом "волны" и последующей ее обрезки по месту в зависимости от ее "движения".
8. в местах расположения вентиляционных решеток, предусмотреть отверстия в конструкции, которые рекомендуются выложить по месту при монтаже с учетом уже смонтированных воздуховодов.
9. раздаточные окна и двери, выходящие на данную конструкцию, уточнить по месту и предусмотреть элементы открывания в конструкции "волна".
10. при наборе конструкции волны из 4-х сегментов, учесть, что при создании "движения", будут укорачиваться только сегменты-1 и сегменты-4

| | | | |
|--|--|---|--|
| МР-1314-00-АИ5.1 | | "Центр художественной гимнастики на территории Олимпийского комплекса "Лужники" г. Москва, ул. Лужники, вл 24 | |
| Интерьерные решения. Столовая" | | Стадия | |
| Декоративный реечный элемент "волна" Рейка-основа М 1:25 | | Лист | |
| | | 24 | |
| | | Листов | |
| | | 53 | |
| Соловьев И.И. | | 2018 | |

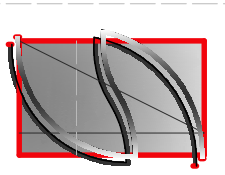

Столбовая. Декоративный
реечный элемент " волна "

М 1:25

Рейка- основа

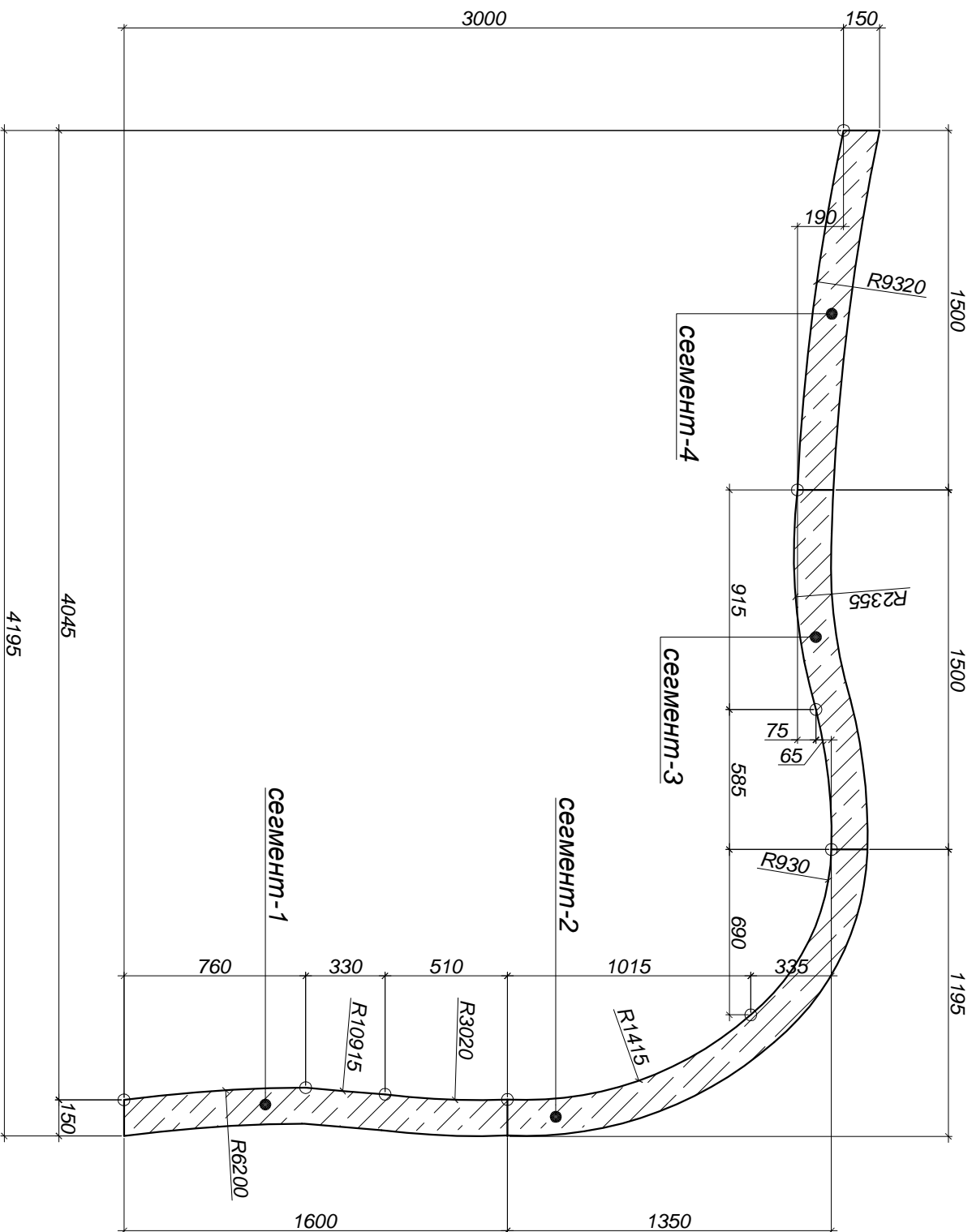

Примечание:

1. разбивочная сетка дана 200x200мм;
2. при выполнении конструкции, принять во внимание габариты и размещение воздуховодов;
3. уточнить габариты и размещение воздуховодов по месту и обогнуть их волной;
4. минимальное расстояние между конструкцией "волна" (верхней арки) и потолком принять 730мм.
5. в конструкции рейки сечением 20x100 мм с шагом в свету 100 мм
6. детально форму и габариты конструкции "волна" см. лист _____, конструкцию данную на листе _____ взять за основу, при последующей прорезке по месту монтажа.
7. формировать движение волны при помощи перемещения реек конструкции в направлении право /лево, верх/низ (см. данный лист) и в соответствии с планом/ фасадом "волны" и последующей ее обрезки по месту в зависимости от ее "движения".
8. в местах расположения вентиляционных решеток, предусмотреть отверстия в конструкции, которые рекомендуются выложить по месту при монтаже с учетом уже смонтированных воздуховодов.
9. раздаточные окна и двери, выходящие на данную конструкцию, уточнить по месту и предусмотреть элементы открывания в конструкции "волна".
10. при наборе конструкции волны из 4-х сегментов, учесть, что при создании "движения", будут укорачиваться только сегмент-1 и сегмент-4

| | | |
|---|--|--|
| МР-1314-00-АИ5.1 | | |
| "Центр художественной гимнастики на территории Олимпийского комплекса "Лужники" г.Москва, ул.Лужники, вл.24 | | |
| "Интерьерные решения. Столбовая" | | |
| Столбы | | |
| Лист | | |
| Листов | | |
| ДП | | |
| 25 | | |
| 53 | | |
| Декоративный реечный элемент " волна " | | |
| Рейка-основа | | |
| М 1:25 | | |
| Соловьев И.И. | | |
| 2018 | | |

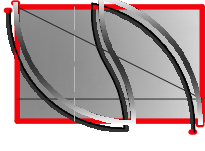

**Столовая. Декоративный
реечный элемент " волна "**

М 1:25

Сечение 1-1

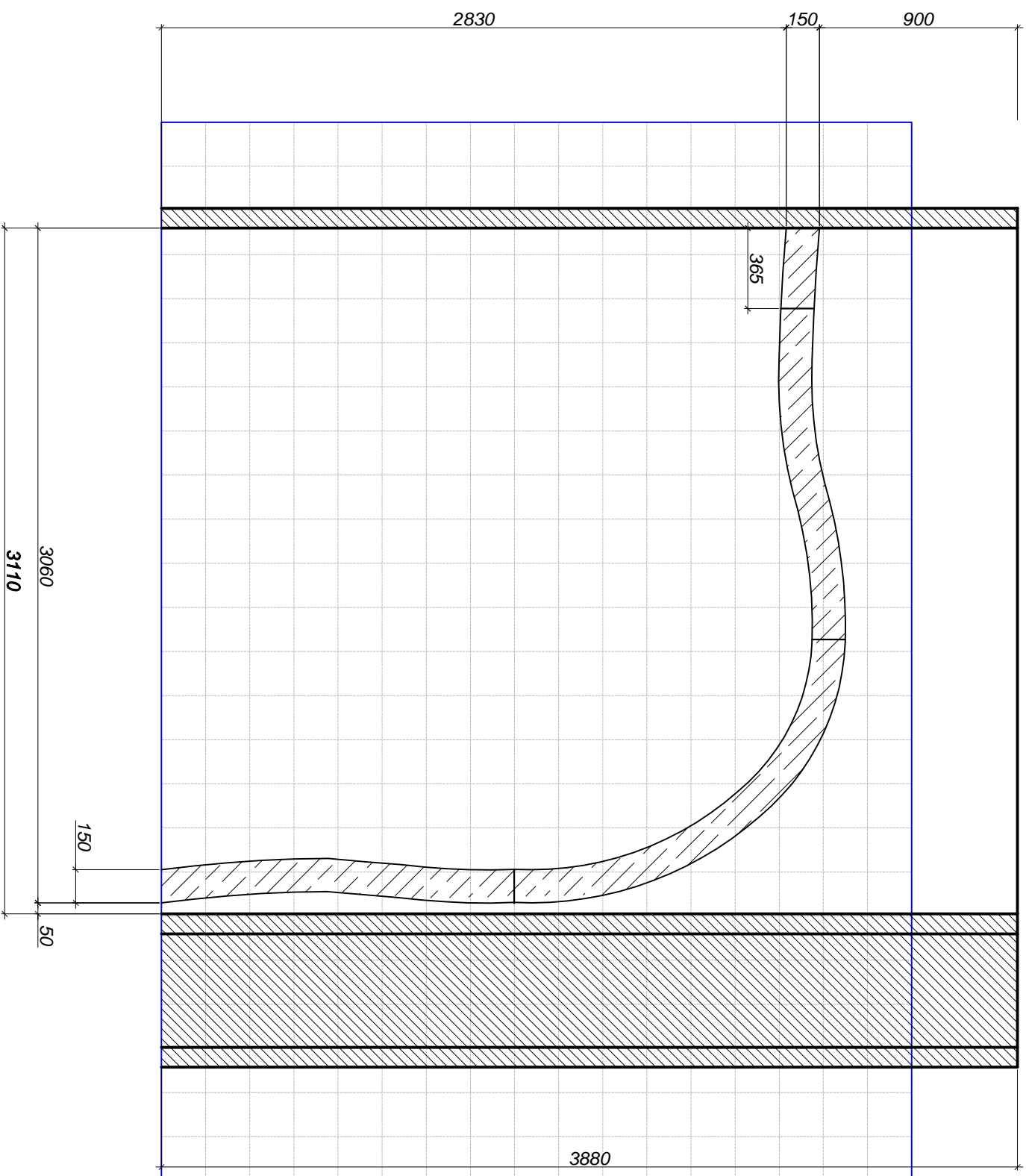

- Примечание:
1. разбивочная сетка дана 200х200мм;
 2. минимальное расстояние между конструкцией "волна" (верхней арки) и потолком принять 730мм.
 3. конструкция волны сборная из 4-х сегментов
 3. при наборе конструкции волны из 4-х сегментов, учесть, что при создании "движения", будут укорачиваться только сегменты -1 и сегменты-4

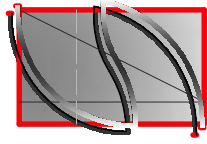

| | | | |
|---|------|--------|--|
| <p>MP-1314-00-AM5.1</p> <p>"Центр художественной гимнастики на территории Олимпийского комплекса "Туркички" г.Москва, ул.Лужники, вл.24</p> | | | |
| <p>Соловьев И.И.</p> <p>2018</p> | | | |
| <p>"Интерьерные решения. Столовая"</p> | | | |
| <p>Декоративный реечный элемент " волна "</p> <p>Сечение 1-1</p> <p>М 1:25</p> | | | |
| Стандия | Лист | Листов | |
| ДП | 26 | 53 | |

**Столовая. Декоративный
реечный элемент " волна "**

М 1:25

Сечение 2-2

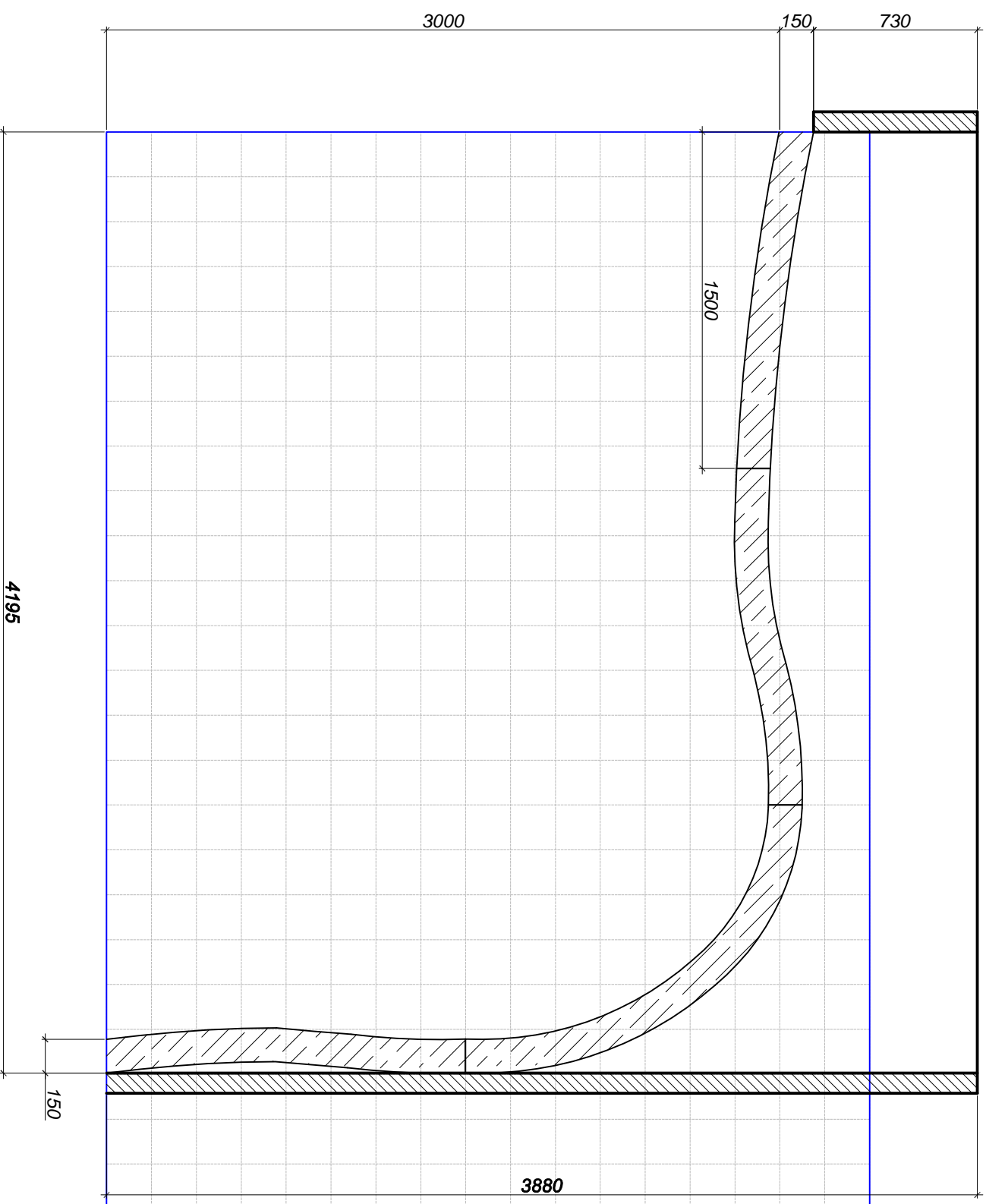

- Примечание:
1. Разбивочная сетка дана 200х200мм;
 2. Минимальное расстояние между конструкцией "волна" (верхней арки) и потолком принять 730мм.
 3. Конструкция волны сборная из 4-х сегментов
 - 3.1 при наборе конструкции волны из 4-х сегментов, учесть, что при создании "движения", будут укорачиваться сегмент-4

| | | | | | |
|---|-----------|------|--------|------|--------|
| МП-1314-00-АИС.1 | Сегмент-4 | 2018 | Столбы | Лист | Листов |
| "Центр художественной гимнастики на территории Олимпийского комплекса "Лужники" г. Москва, ул. Лужники, вл. 24" | | | | | |
| "Интерьерные решения. Столовая" | | | | | |
| Декоративный реечный элемент " волна " | | | | | |
| Сечение 2-2 | | | | | |
| М 1:25 | | | | | |
| | | | ДП | 27 | 53 |

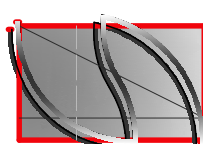

**Столовая. Декоративный
реечный элемент " волна "**

М 1:25

Сечение 3-3

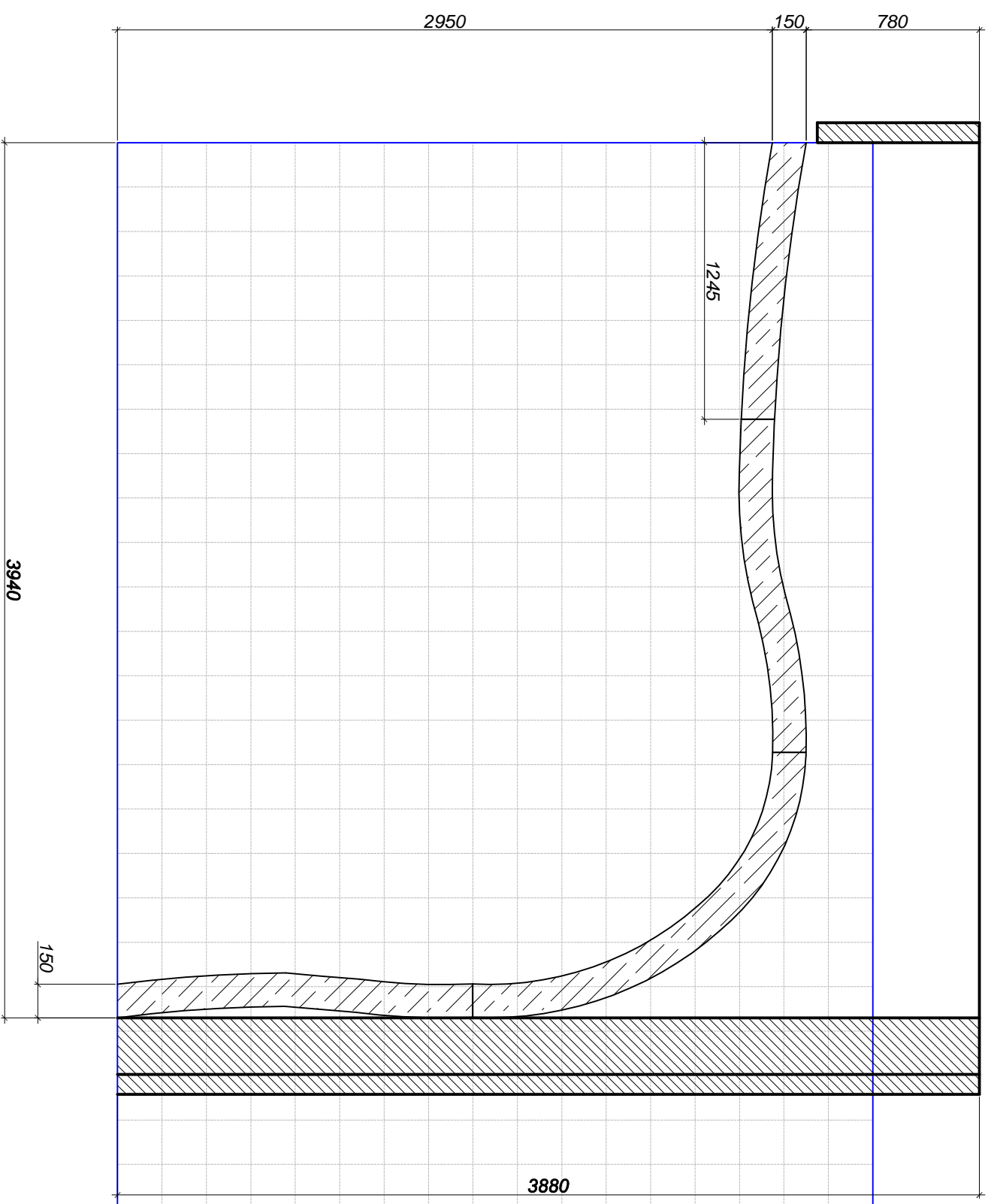

- Примечание:
1. Разбивочная сетка дана 200х200мм;
 2. Минимальное расстояние между конструкцией " волна " (верхней аранд) и потолком принять 730мм.
 3. При наборе конструкции волны из 4-х сегментов
 - сегмент-4

| | | | |
|--|--|--------|------|
| МП-1314-00-АИБ.1 | | | |
| "Центр художественной гимнастики на территории Олимпийского комплекса "Лужники" г. Москва, ул. Лужники, вл. 24 | | | |
| "Интерьерные решения. Столовая" | | Стадия | Лист |
| Декоративный реечный элемент " волна " | | ДП | 28 |
| Сечение 3-3 | | М 1:25 | 53 |
| Сегмент-1 и | | | |
| Соловьев И.И. | | 2018 | |

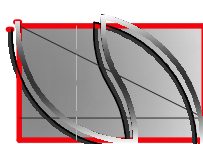

Столовая. План маркировки
по разверткам
М 1:100

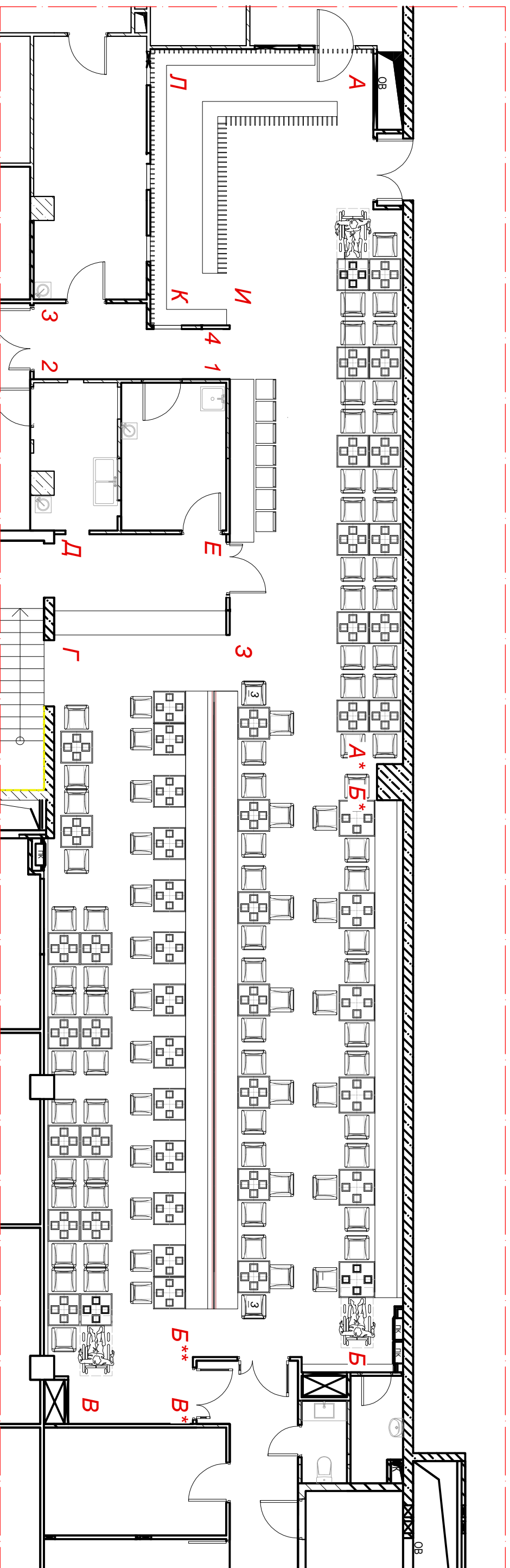
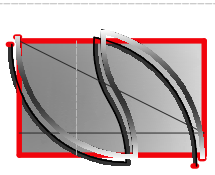

| | | |
|---|------|--------|
| MR-1314-00-АИС.1 | | |
| "Центр художественной гимнастики на территории Олимпийского комплекса "Лужники" г.Москва, ул.Лужники, вл.24 | | |
| "Интерьерные решения. Столовая" | | |
| Стадия | Лист | Листов |
| ДП | 30 | 53 |
| План маркировки по разверткам М 1:100 | | |
| Соловьев И.И. | | 2018 |

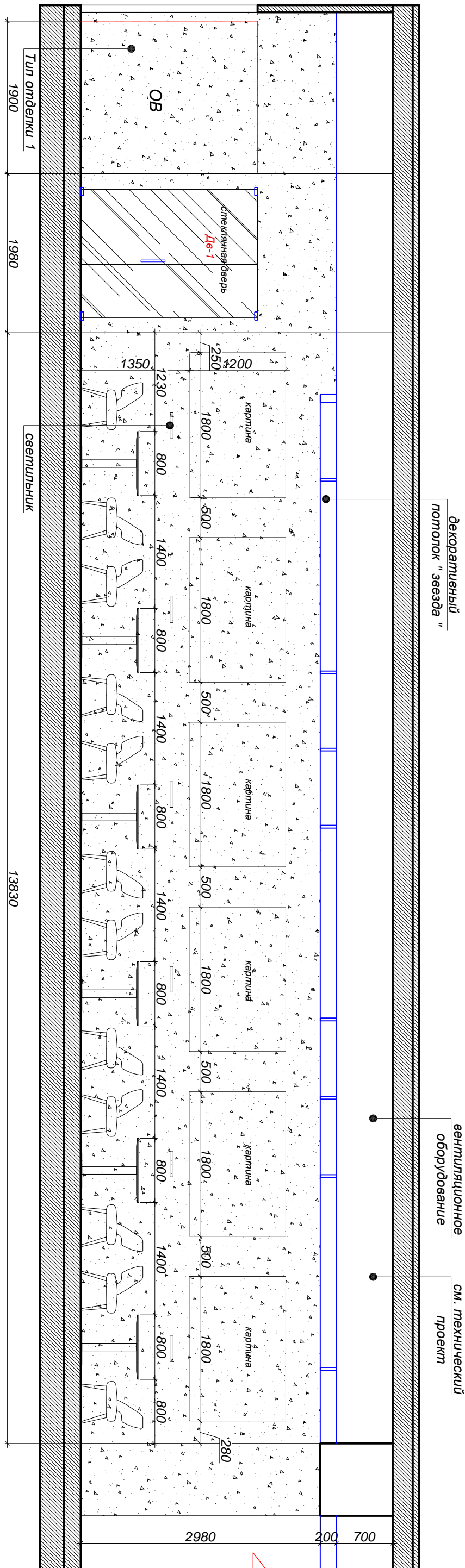

Развертка Б*Б М 1:50

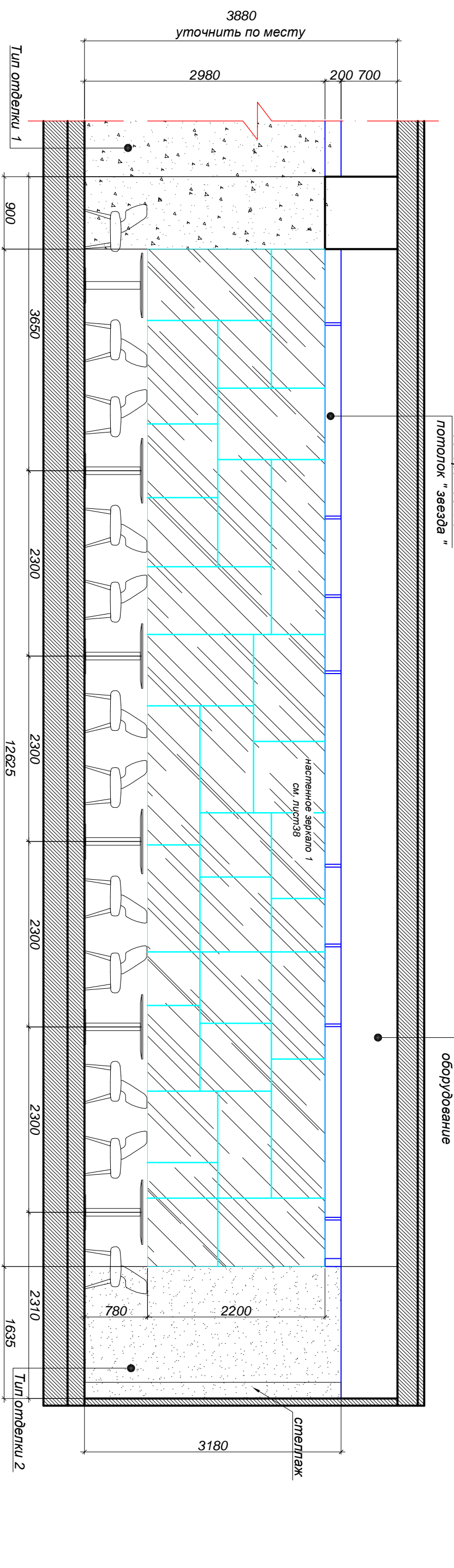

Вид отделки:

- тип отделки 1 (декор. шпалатурка, цвет: бирюза);
- тип отделки 2 (декор. шпалатурка, цвет: коралл);
- тип отделки 3 (зеркало);
- тип отделки 4 (покраска, цвет: белый);
- тип отделки 5 (дерево, цвет: бел дуб);

| | | | | | | |
|-----|---------------|------|---------------------------------|----------------------------|------|--------|
| ГАП | Соловьев И.И. | 2018 | "Интерьерные решения. Столовая" | Стандия | Лист | Листов |
| | | | | Развертки А-А*, Б-Б М 1:50 | РП | 31 |
| | | | | Сертификат АА №002249 | | |

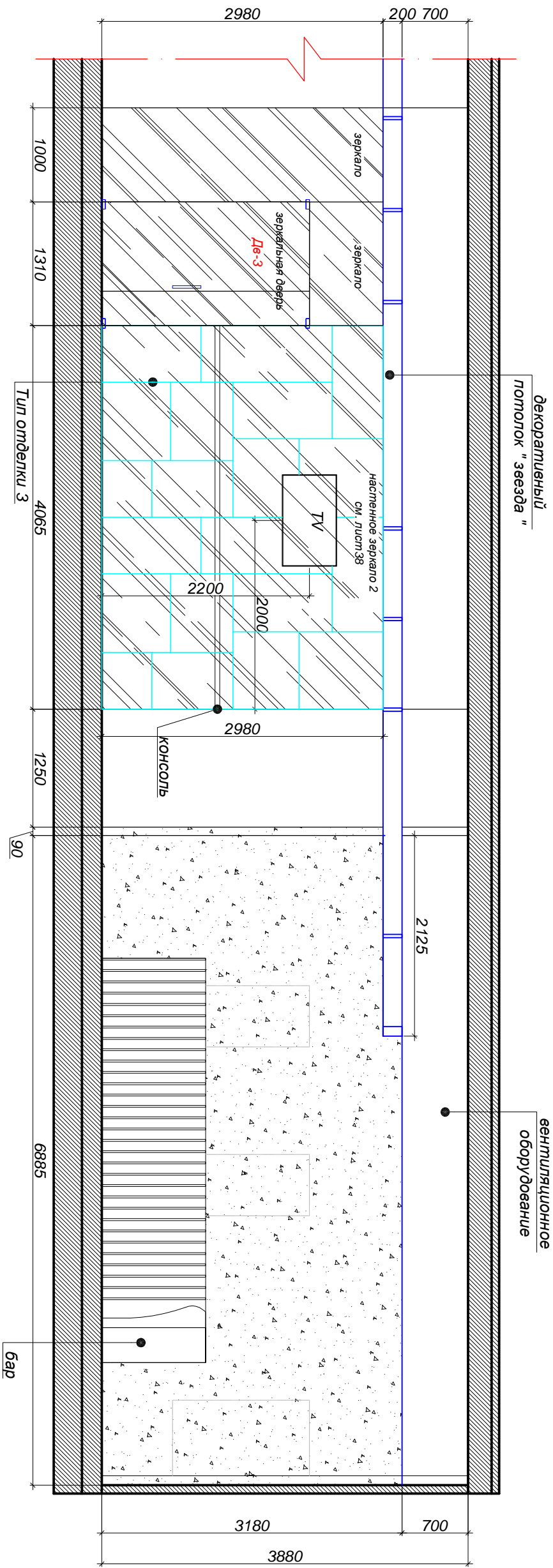

Развертка К-Л М 1:50

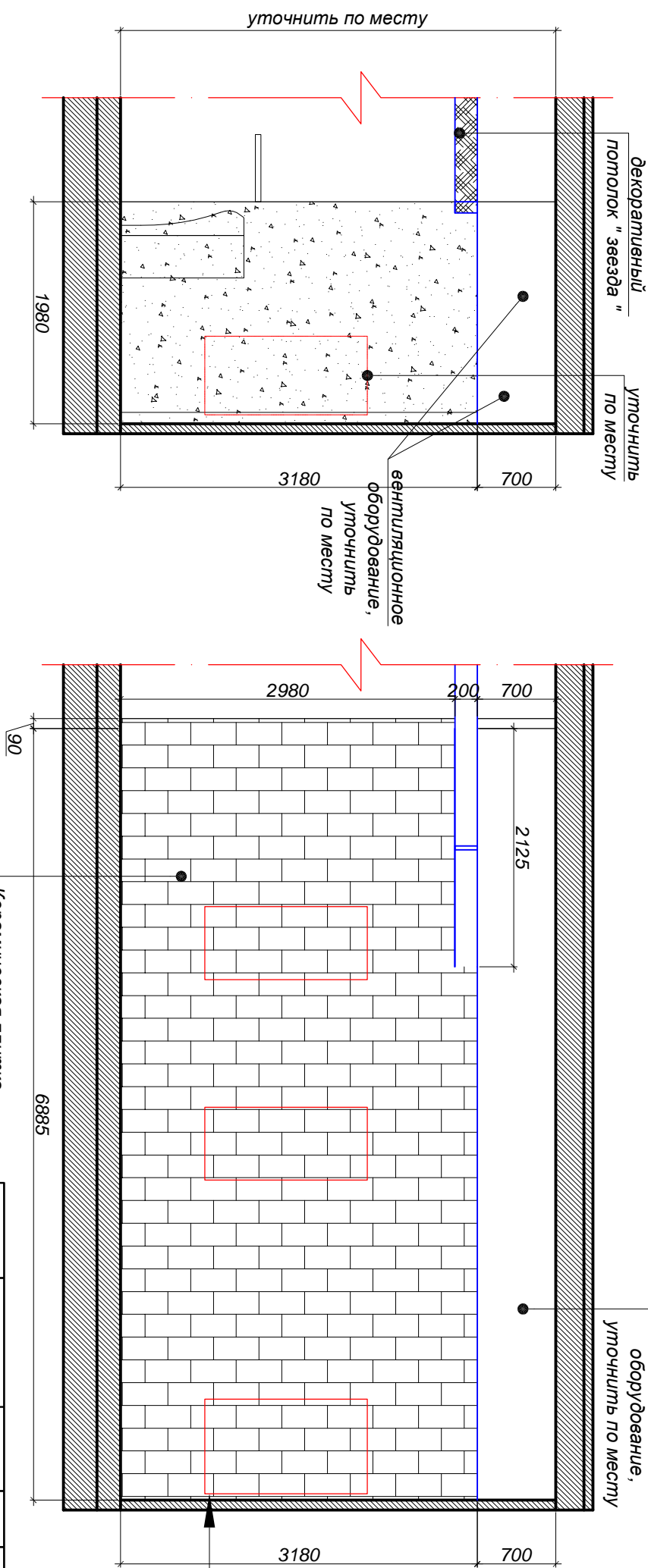

Вид отделки:

- тип отделки 1 (декор. штукатурка, цвет: бирюза);
- тип отделки 2 (декор. штукатурка, цвет: коралл);
- тип отделки 3 (зеркало)
- тип отделки 4 (покраска, цвет: белый);
- тип отделки 5 (дерево, цвет: бел дуб);

Проемы по данной стене
уточнить по месту,
открывающиеся окна раздачи
декорировать рейками

| | | | | | | | |
|-----|---------------|--|------|---------------------------------|-----------------------------------|------|--------|
| Гал | Соловьев И.И. | | 2018 | "Интерьерные решения. Столовая" | Стандия | Лист | Листов |
| | | | | | Развертки 3-Л, И-К, К-Л М 1:50 | РЛ | 34 |
| | | | | | Сертификат АА №002249 | | |

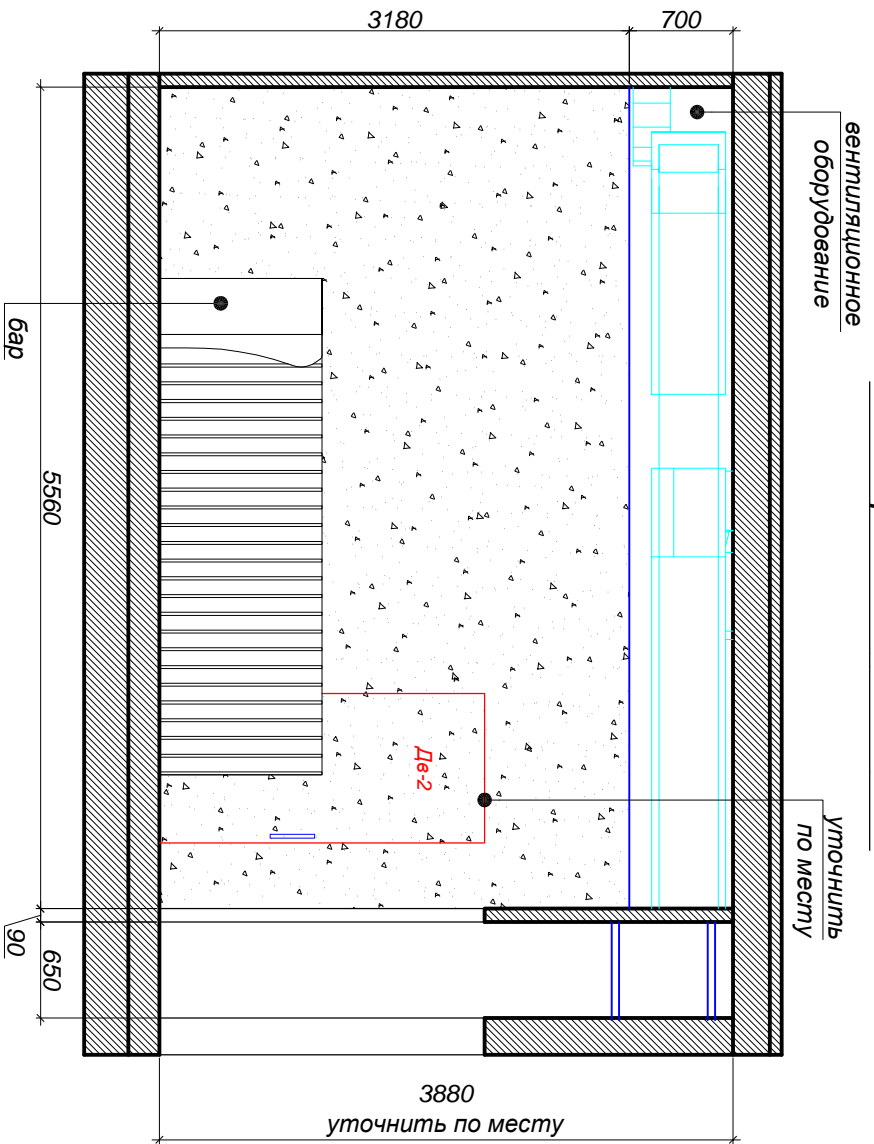

Развертка Л-А М 1:50

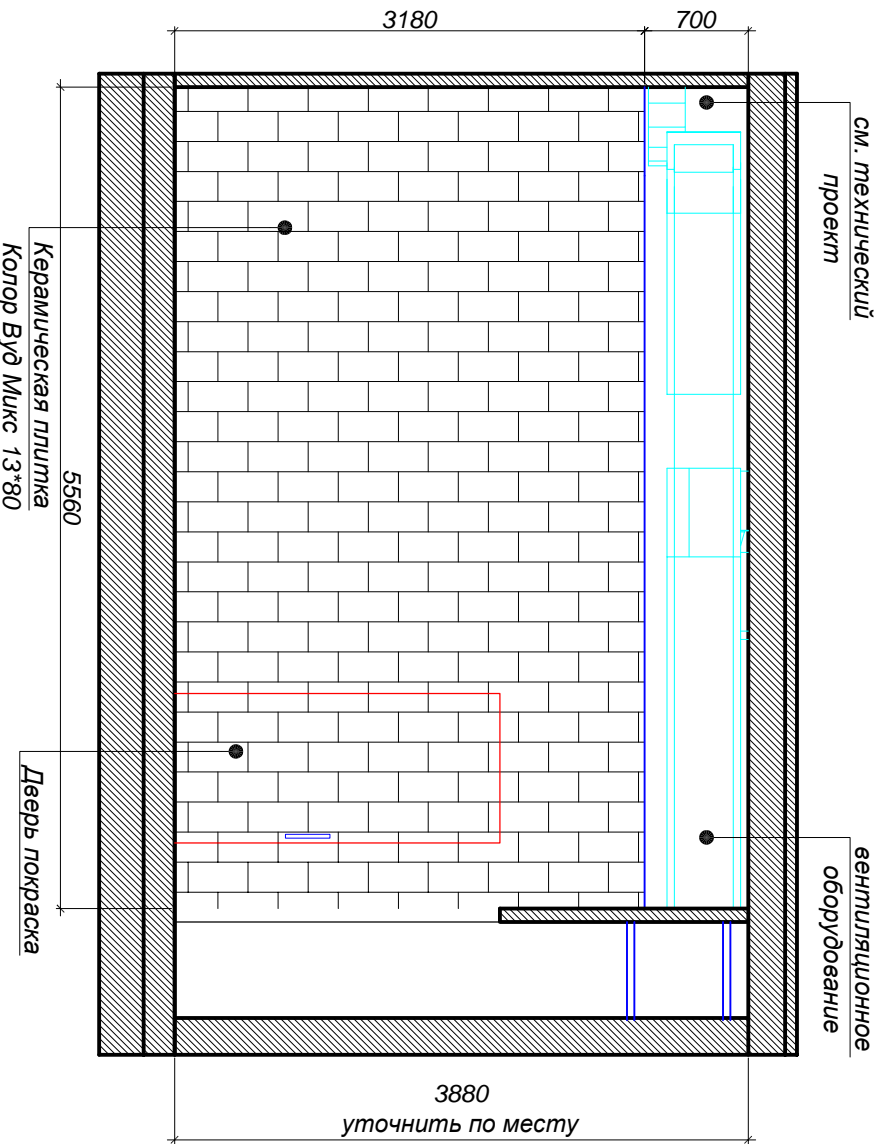

План-схема столовой М 1:25

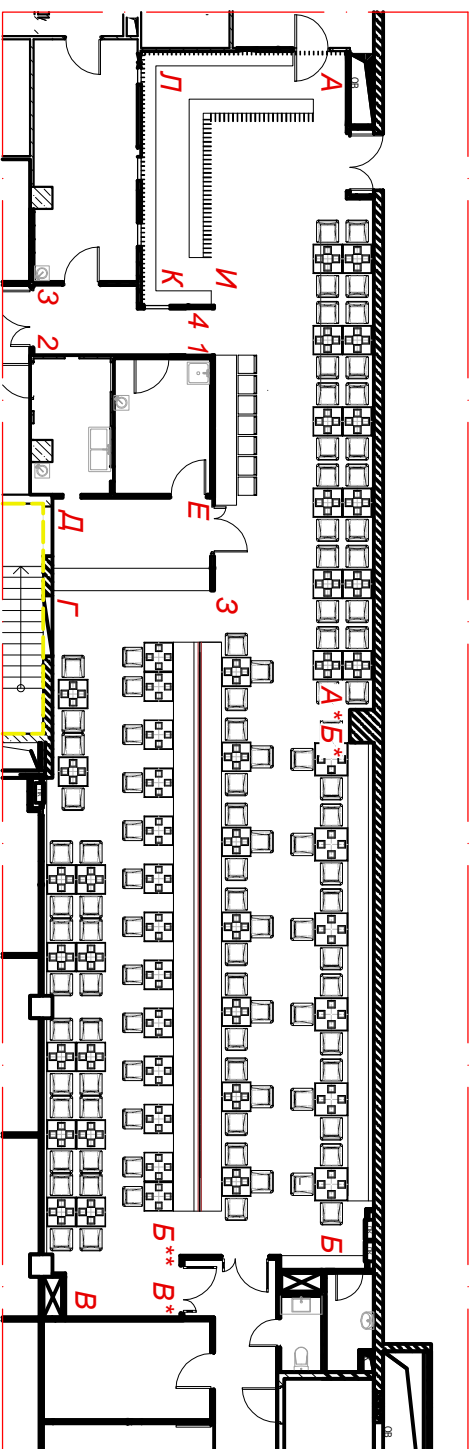

Вид отделки:

- тип отделки 1 (декор. штукатурка, цвет: бирюза);
- тип отделки 2 (декор. штукатурка, цвет: коралл);
- тип отделки 3 (зеркало/стекло)
- тип отделки 4 (покраска, цвет: белый);
- тип отделки 5 (дерево, цвет: бел дуб);
- тип отделки 6 (отделка речной волной)

Примечание:

- за отп. 0,000 на данном листе принята отп. чистого пола;
- все размеры уточнить по месту после устройства потолков;
- все проемы в перегородках и раздаточные окна в размерах уточнить по месту;
- при выполнении декоративных реек, предусмотреть наличие раздаточных окон и дверных проемов, которые так же отделываются декоративными рейками;
- декоративные рейки сечением 20x100 мм с шагом в свету 100 мм;
- рейки декоративной волны сечением 20x200 мм с шагом в свету 100 мм;
- на потолке, в местах расположения воздуховодов, предусмотреть корректный обход данных сетей конструкцией "волна";
- изгиб конструкции "волна" в местах проложения воздуховодов решить по месту, принимая к во внимание габариты и расположение вентиляционных путей.
- в местах расположения вентиляционных решеток, предусмотреть отверстия в конструкции "волна", которые возможно выполнить по месту при монтаже данной конструкции.

| | | | | | | | |
|-----|---------------|--|------|---------------------------------|--------------------------|------|--------|
| Гал | Соловьев И.И. | | 2018 | "Интерьерные решения. Столовая" | Стандия | Лист | Листов |
| | | | | | Р7 | 35 | 53 |
| | | | | Развертки Л-А М 1:50 | Сертификат АА №002249 | | |

Развертка 1-2 М 1:50

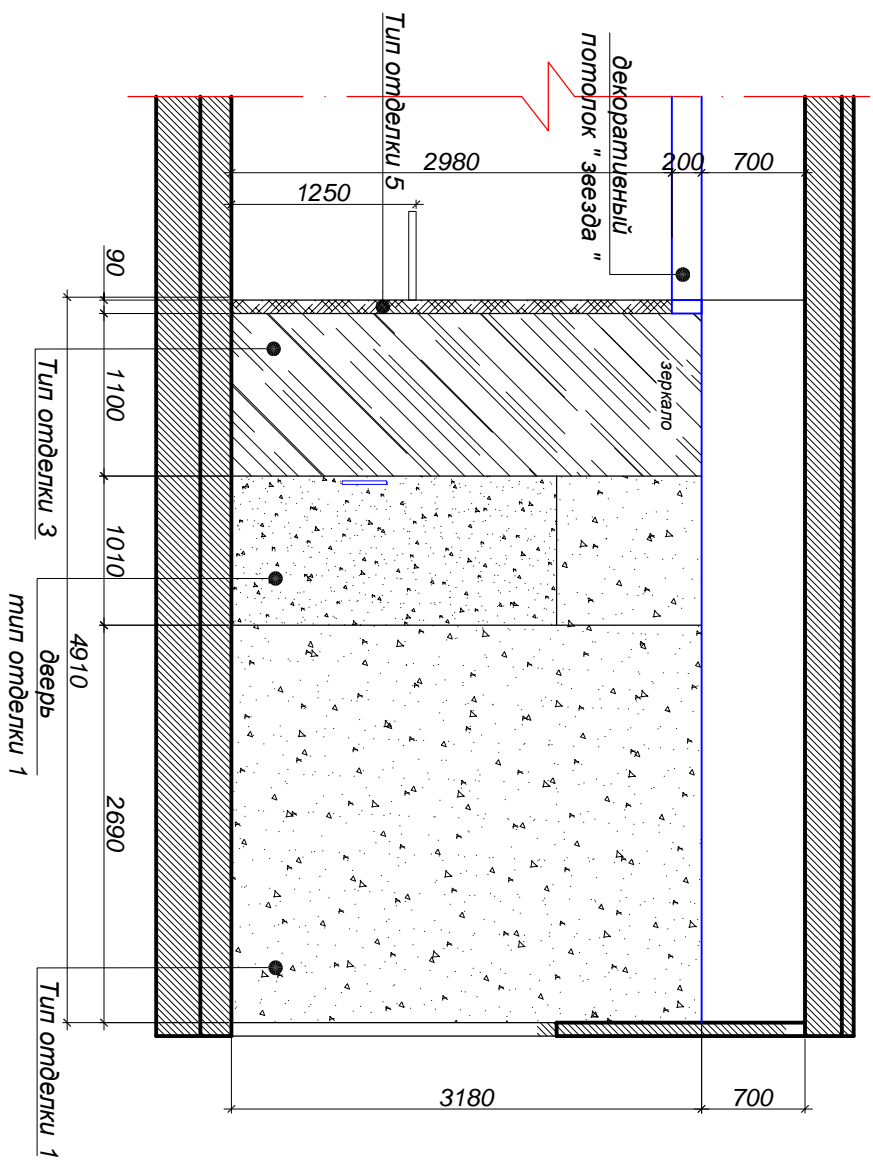



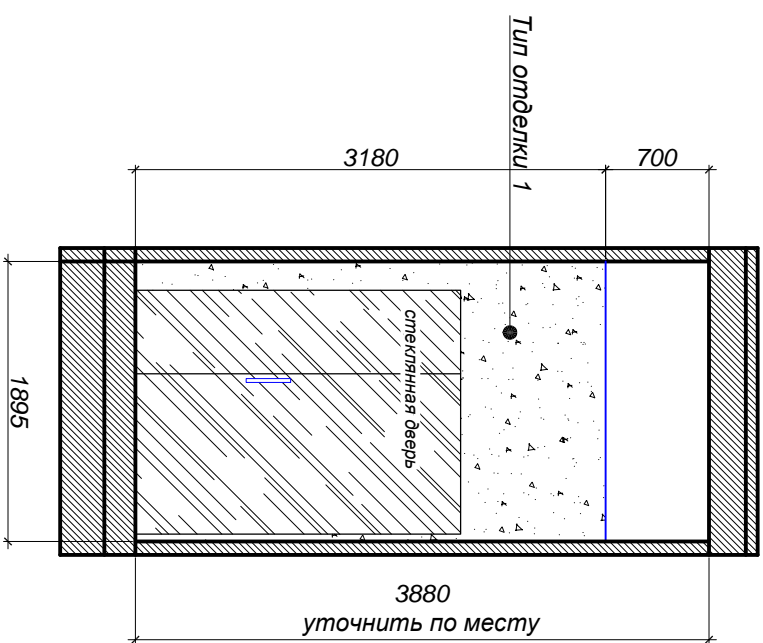

Развертка 2-3 М 1:50

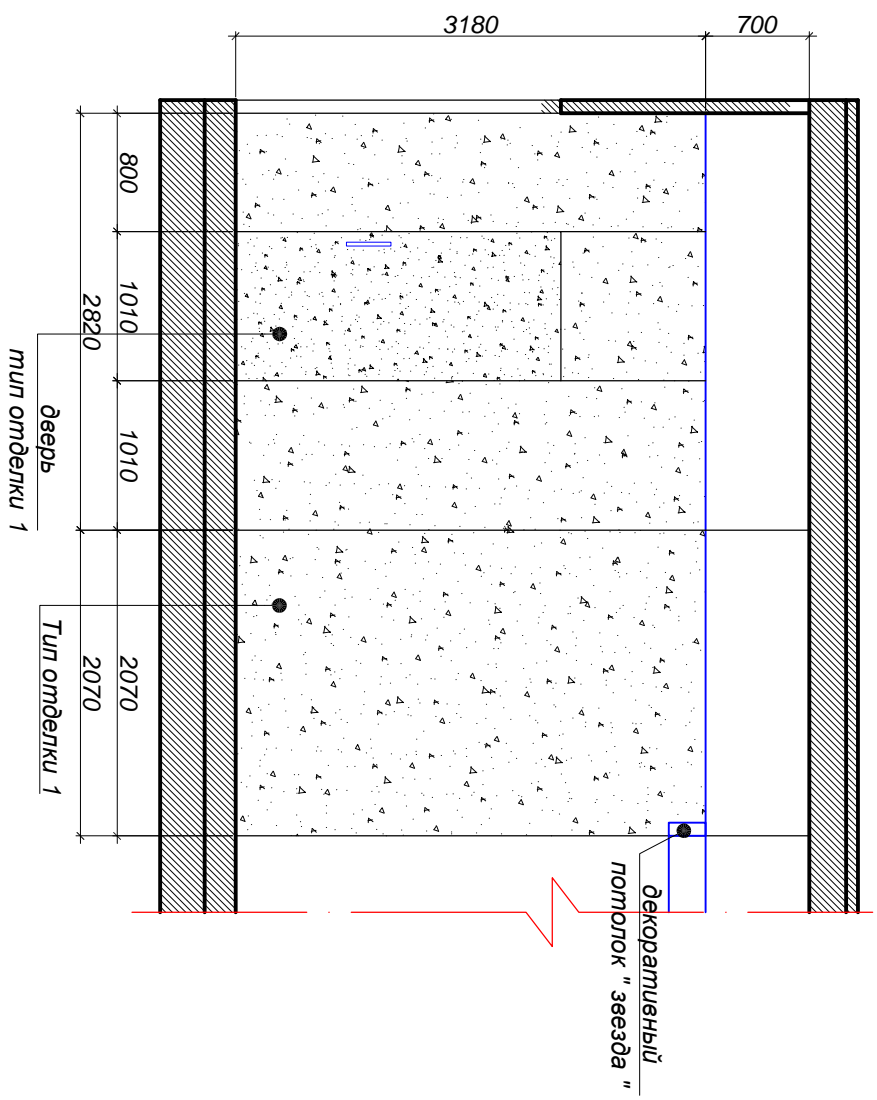

Развертка 3-4 М 1:50

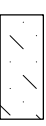

Вид отделки:

-  -тип отделки 1 (декор. штукатурка, цвет: бирюза);
-  -тип отделки 2 (декор. штукатурка, цвет: коралл);
-  -тип отделки 3 (зеркало)
-  -тип отделки 4 (покраска, цвет: белый);
-  -тип отделки 5 (дерево, цвет: бел дуб);

| | | | | | | | |
|-----|---------------|---|------|--|---------|------|--------------------------|
| Гал | Соловьев И.И. |  | 2018 | "Интерьерные решения. Столовая" | Стандия | Лист | Листов |
| | | | | Развертки стен коридора 1-2, 2-3, 3-4 М 1:50 | РГ | 36 | 53 |
| | | | | | | | Сертификат АА №002249 |

Столовая. Скамья

М 1:25

Вид в плане М 1:25

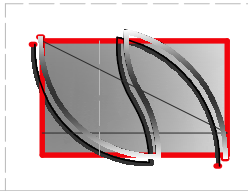
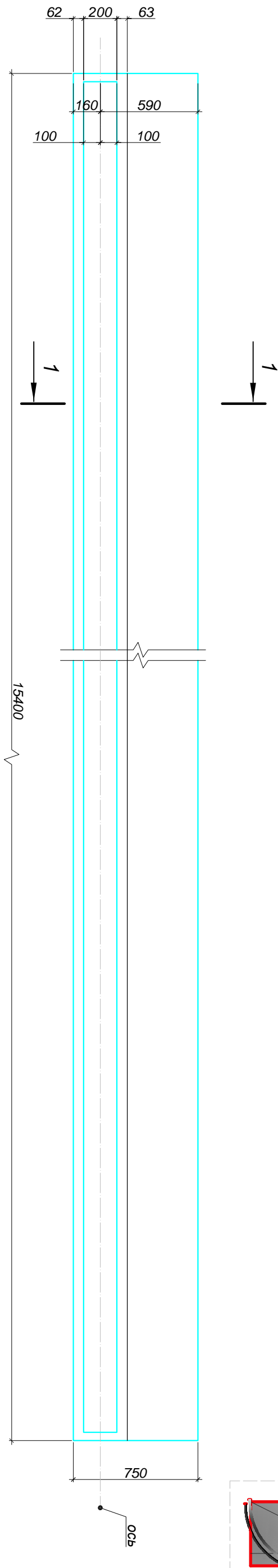

Сечение 1-1 М 1:25

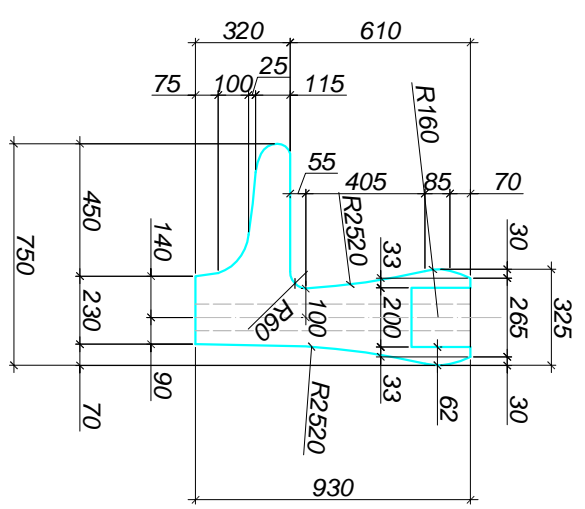

Сетка 50x50мм

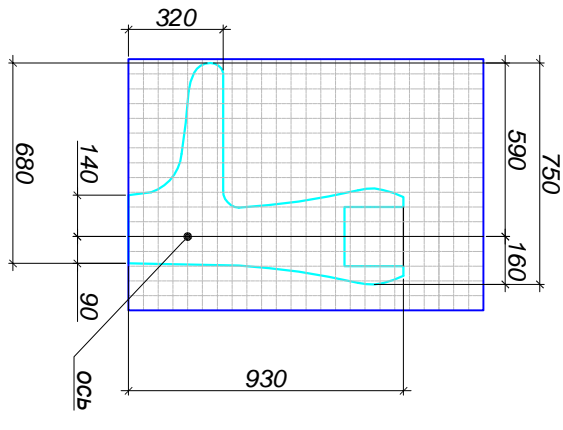

Стол 800x800мм М 1:25

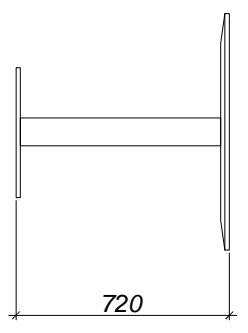
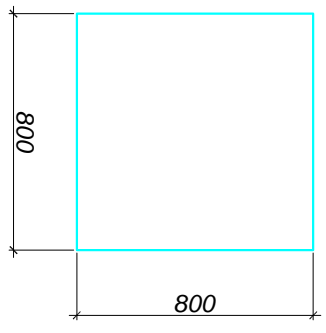

Стол 900x900мм М 1:25

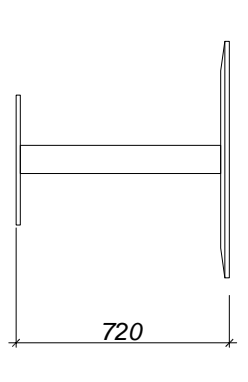
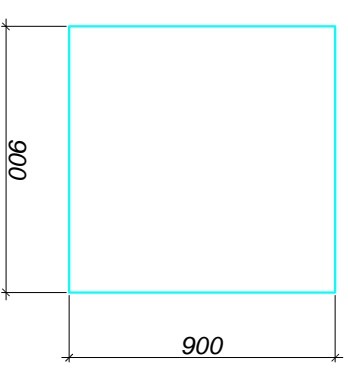

МР-1314-00-АИС.1

"Центр художественной гимнастики
на территории Олимпийского комплекса "Лужники"
г.Москва, ул.Лужники, вл.24

Соловьев И.И. 2018

"Интерьерные решения. Столовая"

Скамья: стол 1, стол 2 М 1:25

| | | |
|--------|------|--------|
| Скамья | Лист | Листов |
| ДП | 37 | 53 |

Сечение 1-1

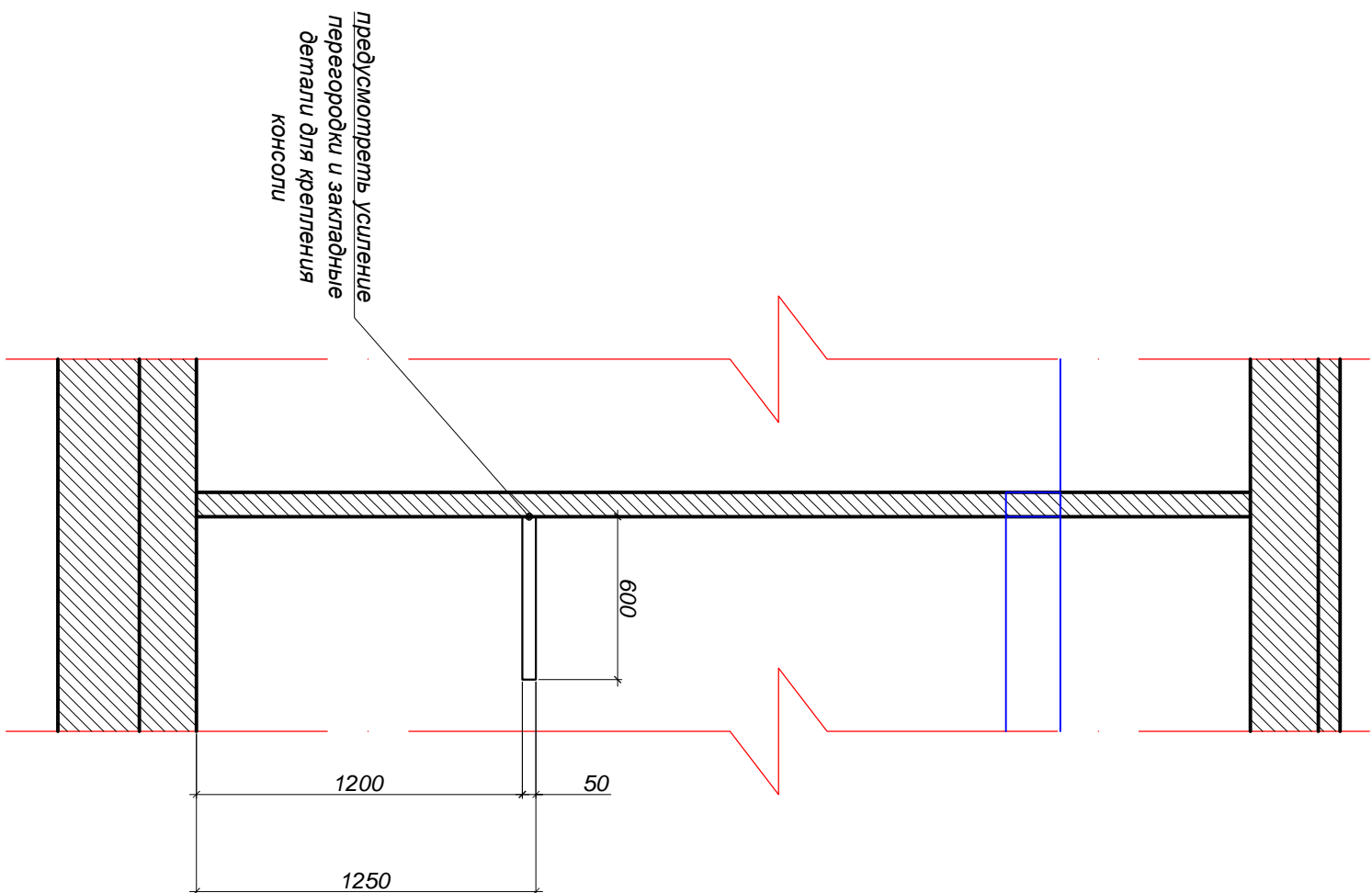

Вид в плане

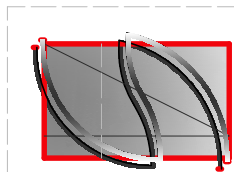
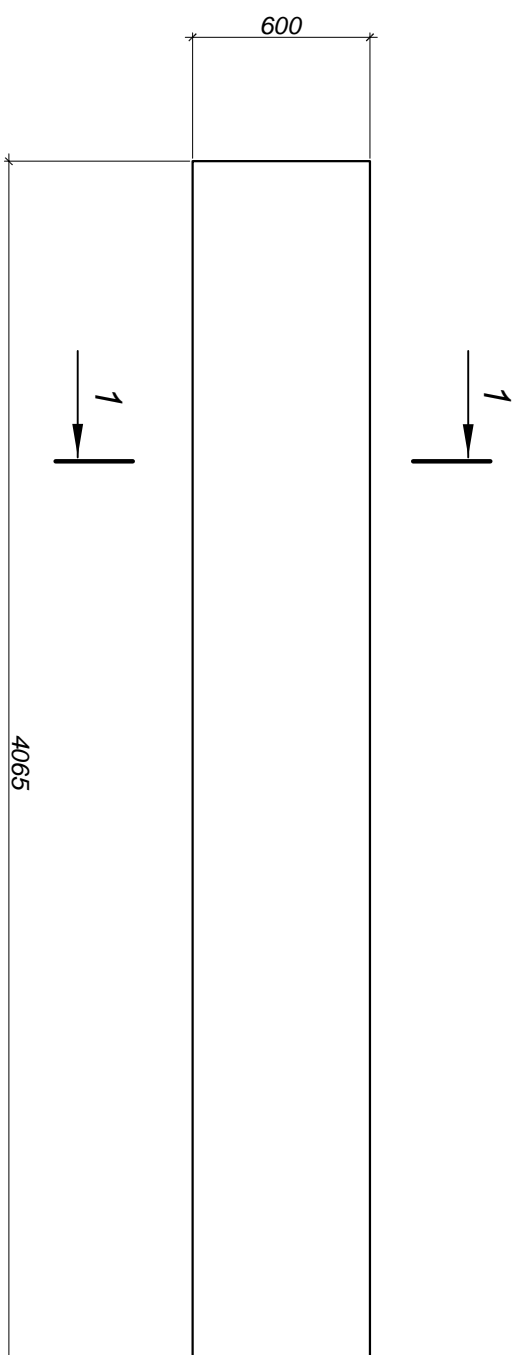

| | | | |
|---|--|---------|--------|
| МР-1314-00-АИ5.1 | | | |
| "Центр художественной гимнастики на территории Олимпийского комплекса "Лужники" г.Москва, ул.Лужники, вл.24 | | | |
| Соловьев И.И. | | 2018 | |
| "Интерьерные решения. Столговая" | | | |
| Консоль (8) М 1:25 | | Стандия | Лист |
| | | ДП | 38 |
| | | | Листов |
| | | | 53 |

Вид в плане

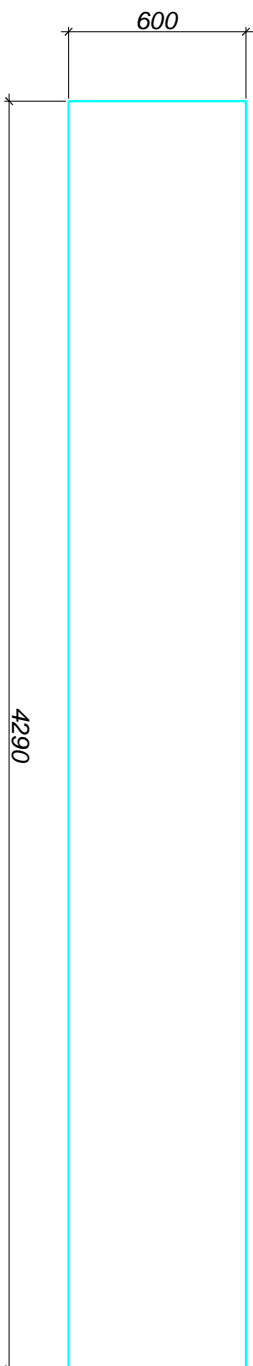

Фронтальный вид

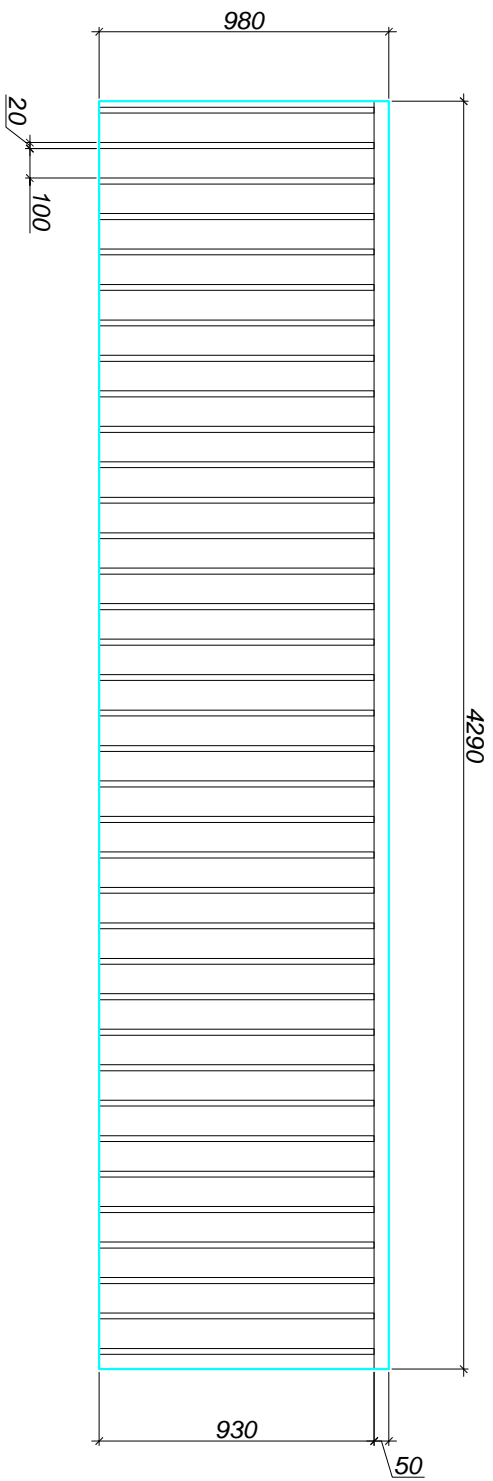

Сечение 1-1

Рейка 20x110мм
(сетка 50x50мм)

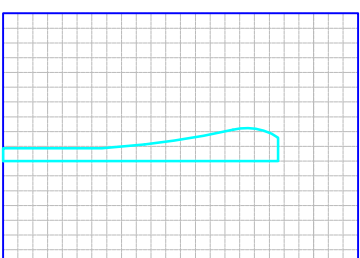
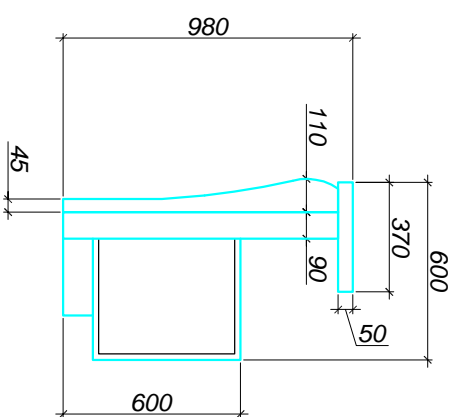

МР-1314-00-АИС.1

"Центр художественной гимнастики
на территории Олимпийского комплекса "Лужники"
г. Москва, ул. Лужники, вл. 24

Соловьев И.И.

2018

"Интерьерные решения. Столовая"

Столешница М 1:25

Стадия Лист Листов

ДП 39 53

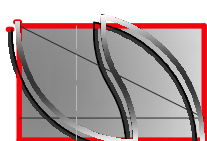

Соловья. Настенное зеркало 1
М 1:50

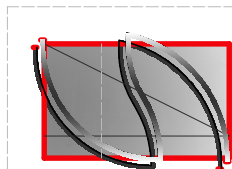
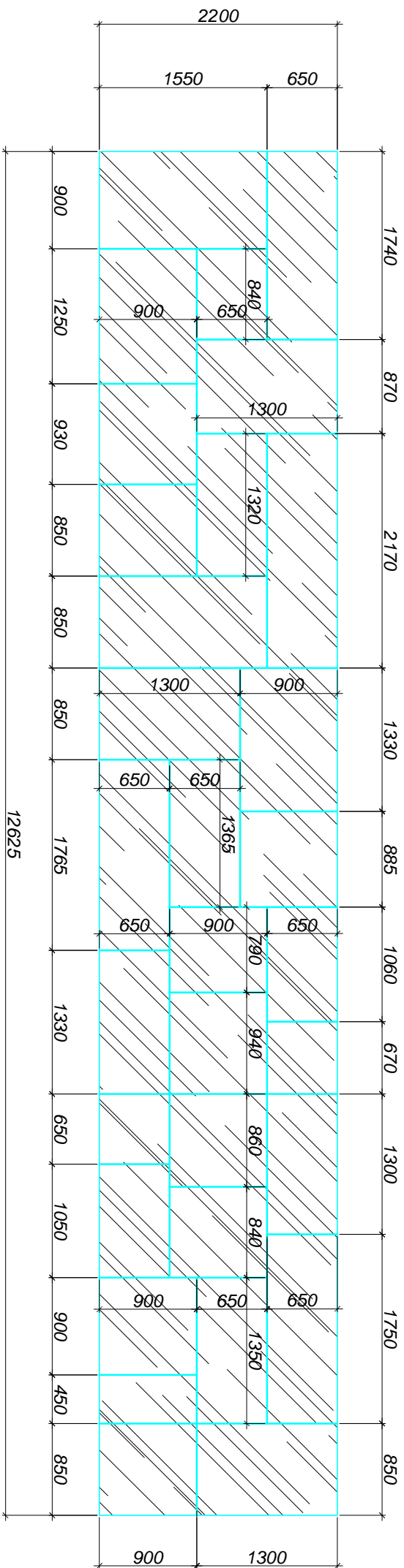

Соловья. Настенное зеркало 2
М 1:50

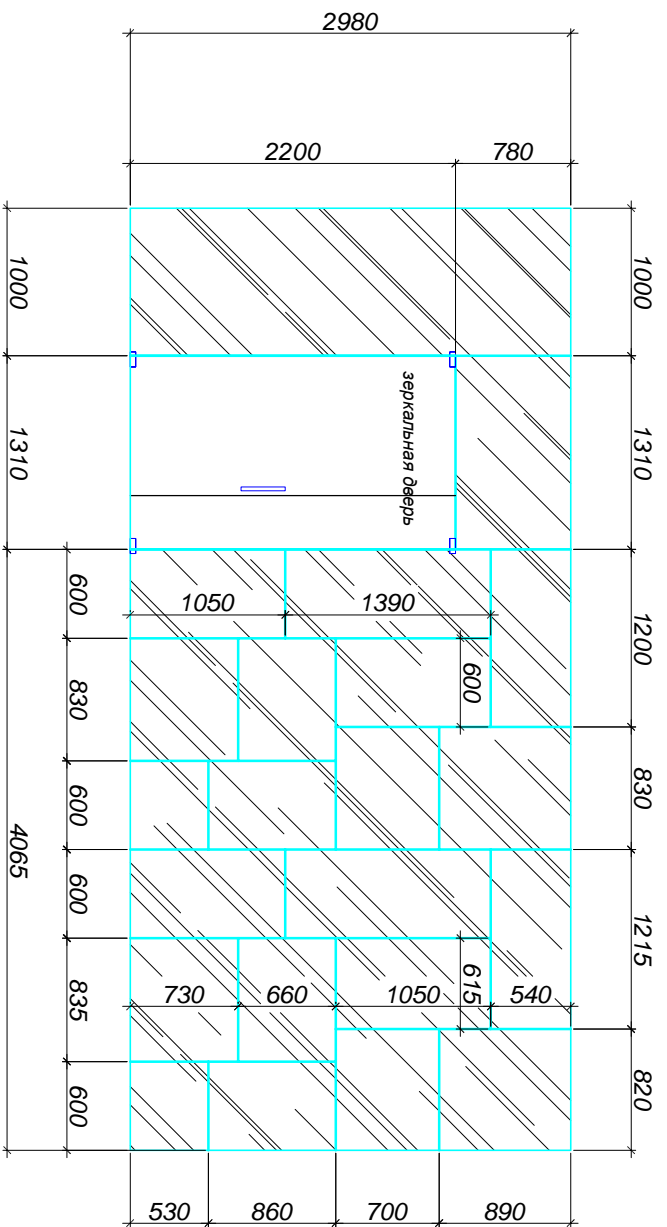

| | | |
|---|------|--------|
| МР-1314-00-АИС.1 | | |
| "Центр художественной гимнастики на территории Олимпийского комплекса "Лужники" г.Москва, ул.Лужники, вл.24 | | |
| "Интерьерные решения. Соловья" | | |
| Стадия | Лист | Листов |
| ДП | 40 | 53 |
| Настенное зеркало 1, настенное зеркало 2 М 1:50 | | |
| Соловьев И.И. | | |
| 2018 | | |

Столовая. Фрагмент плана "А"
 Стойки
 М 1:50

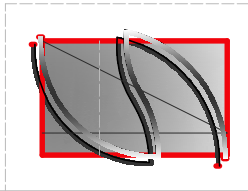
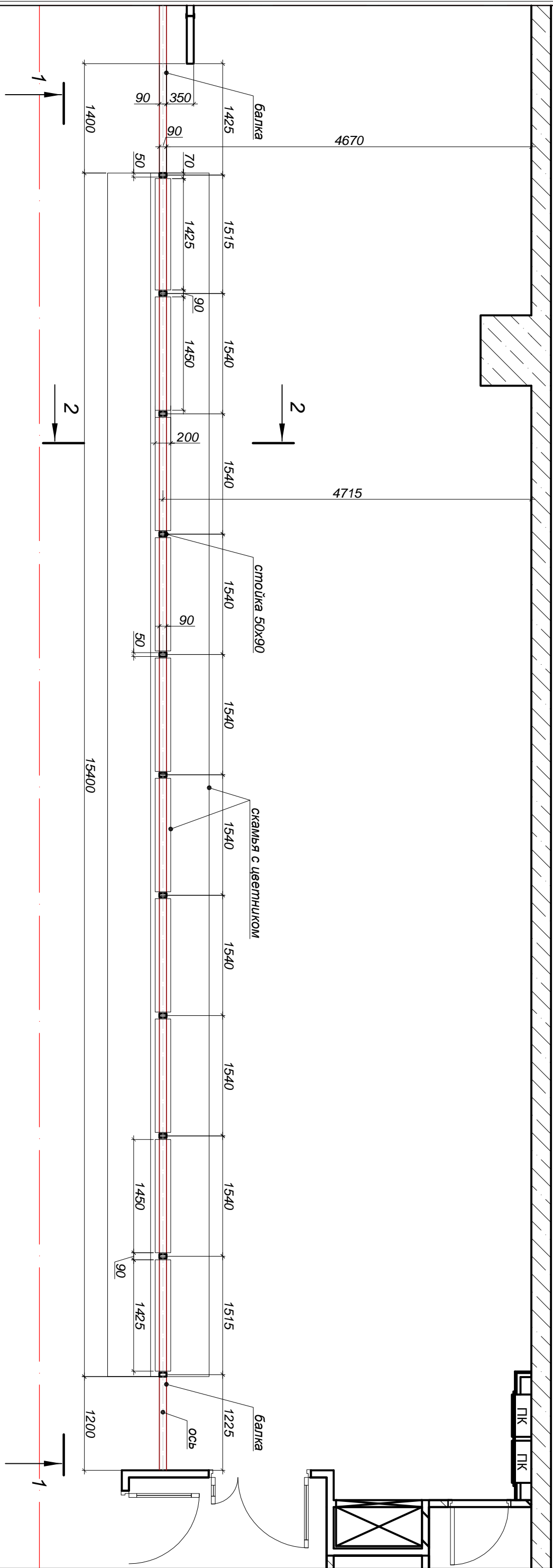

| | | |
|--|------|--------|
| МР-1314-00-АИ.5.1 | | |
| "Центр художественной гимнастики на территории Олимпийского комплекса "Лужники" г. Москва, ул. Лужники, вл. 24 | | |
| "Интерьерные решения. Столовая" | | |
| Стадия | Лист | Листов |
| ДП | 41 | 53 |
| Фрагмент плана "А" Стойки М 1:50 | | |
| Соловьев И.И. | 2018 | |

Столбовая. Фрагмент плана "А"
 М 1:50

Сечение 1-1

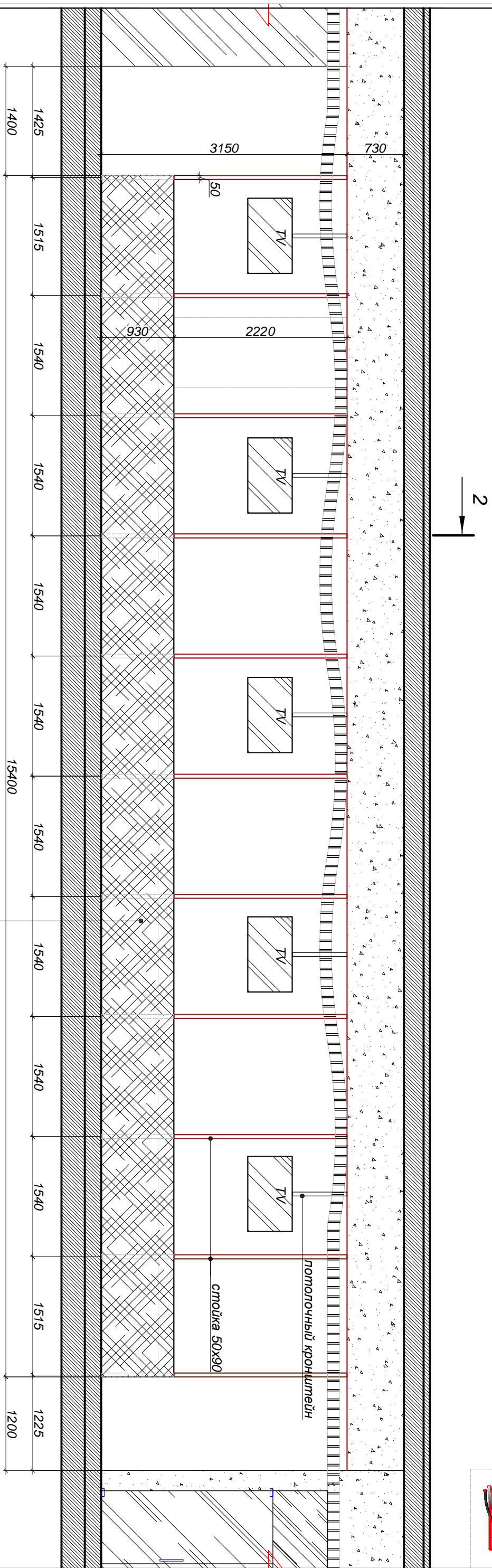

Сечение 2-2

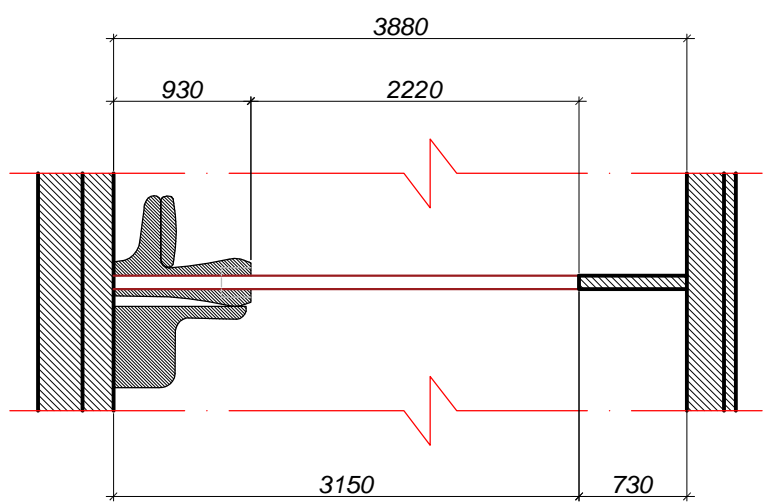

скамья с цветником

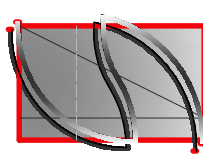

| | | |
|--|-----------|---------|
| МР-1314-00-АИС.1 "Центр художественной гимнастики на территории Олимпийского комплекса "Лужники" г.Москва, ул.Лужники, вл.24" | | |
| "Интерьерные решения. Столбовая" | | |
| Соловьев И.И.  2018 | ДП | Лист 42 |
| Фрагмент плана "А". Стойки Сечение 1-1, сечение 2-2 М 1:50 | Листов 53 | |

Развертка А-Б

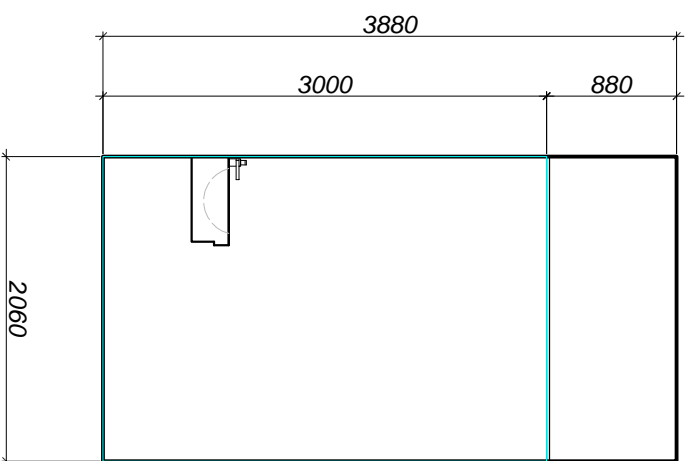

Развертка Б-В

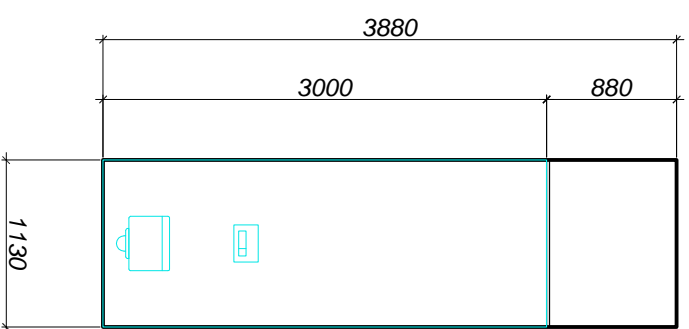

Развертка В-Г

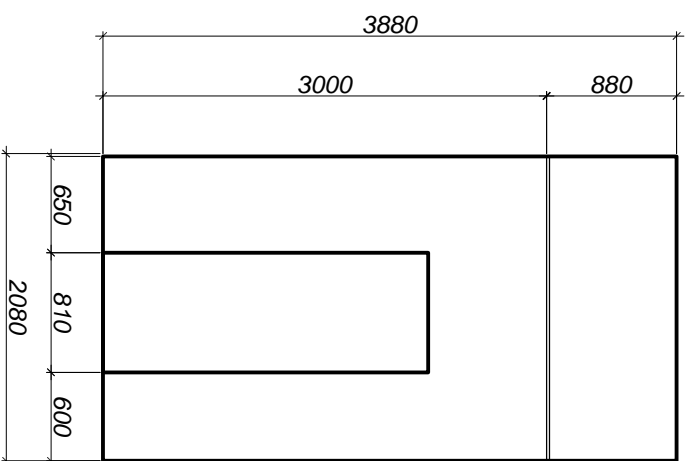

Развертка Г-А

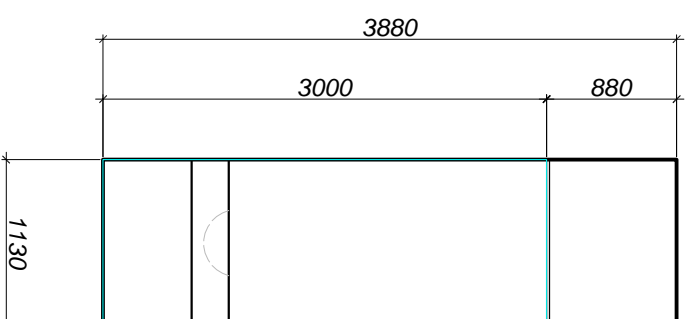

План-схема санузла
М 1:50

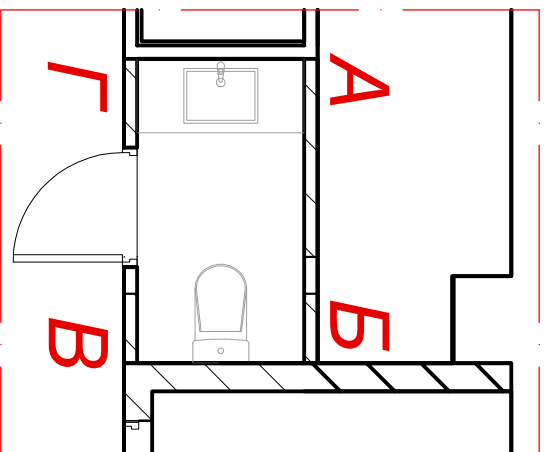

План напольного покрытия
М 1:50

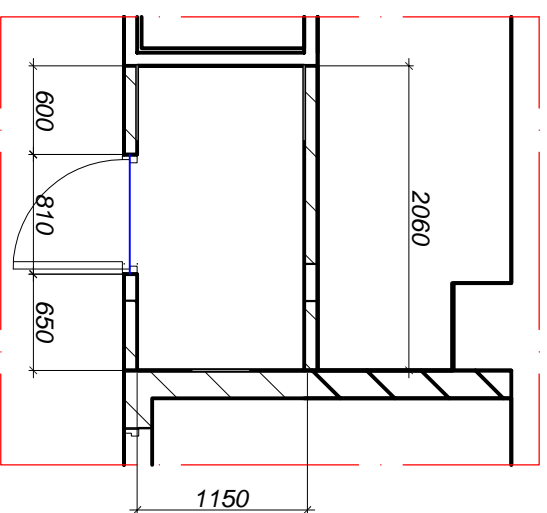

Примечание:
- за отм. 0,000 на данном листе принята отм. чистого пола ;
- все размеры уточнить по месту после устройства подлгоков ;

| | | |
|---|------|--------|
| МР-1314-00-АИ5.1 | | |
| "Центр художественной гимнастики на территории Олимпийского комплекса "Лужники" г.Москва, ул.Лужники, вл 24 | | |
| "Интерьерные решения. Столовая" | | |
| Санузел. Развертки М1:50 | | |
| Стадия | Лист | Листов |
| ДП | 43 | 53 |
| Соловьев И.И. 2018 | | |

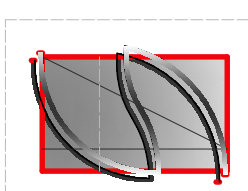

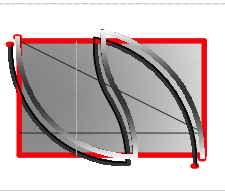
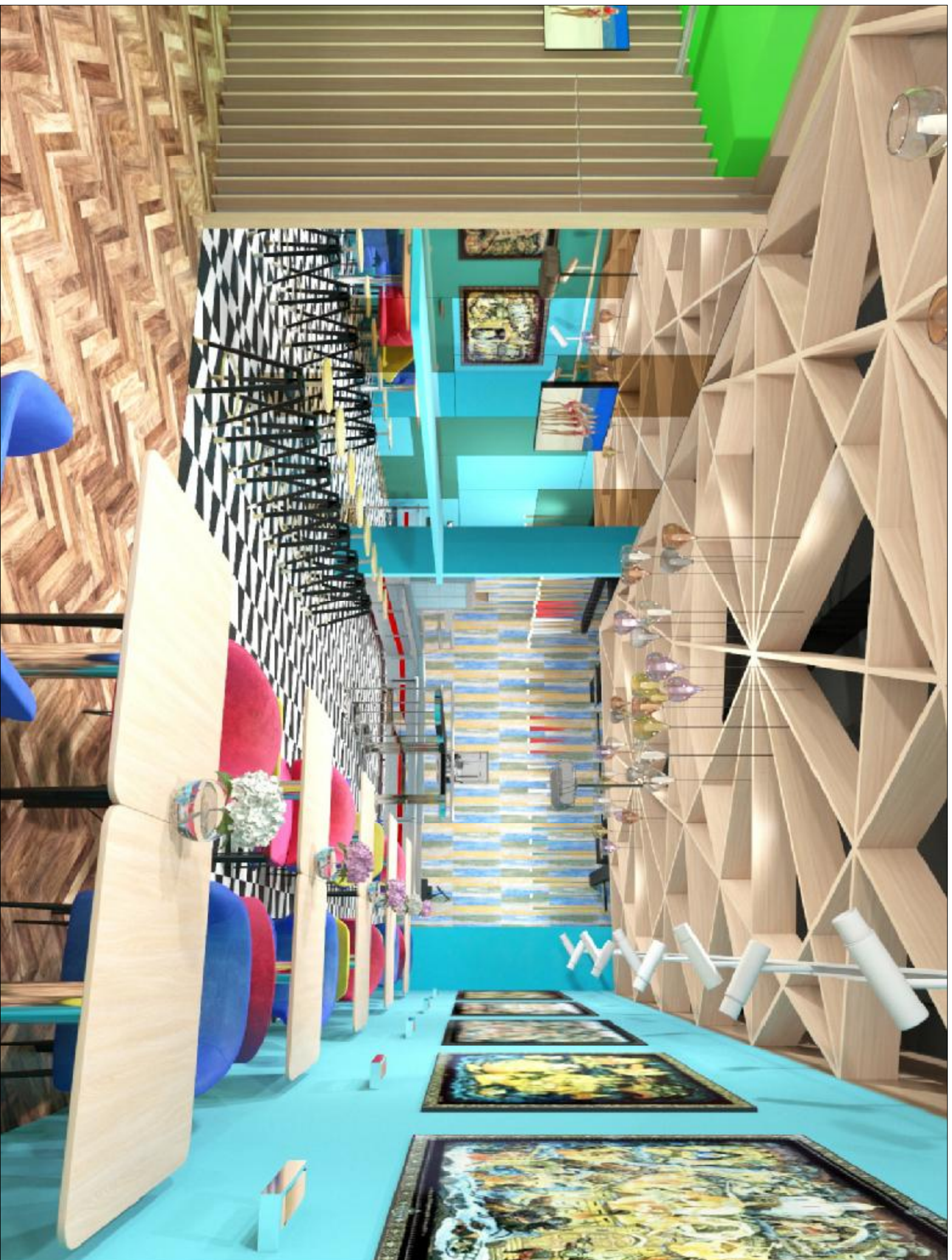

МР-1314-00-АИС.1

"Центр художественной гимнастики
на территории Олимпийского комплекса "Лужники"
г.Москва, ул.Лужники, вл.24

Соловьев И.И. 2018

"Интерьерные решения. Смолова"

Визуализация

| | | |
|--------|------|--------|
| Стадия | Лист | Листов |
| ДП | 45 | 53 |

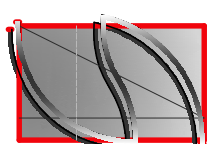

МР-1314-00-АИ5.1

"Центр художественной гимнастики
на территории Олимпийского комплекса "Лужники"
г.Москва, ул.Лужники, вл.24

Соловьев И.И. 2018

"Интерьерные решения. Смолова"

Визуализация

| | | |
|--------|------|--------|
| Станды | Лист | Листов |
| ДП | 47 | 53 |

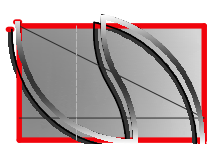
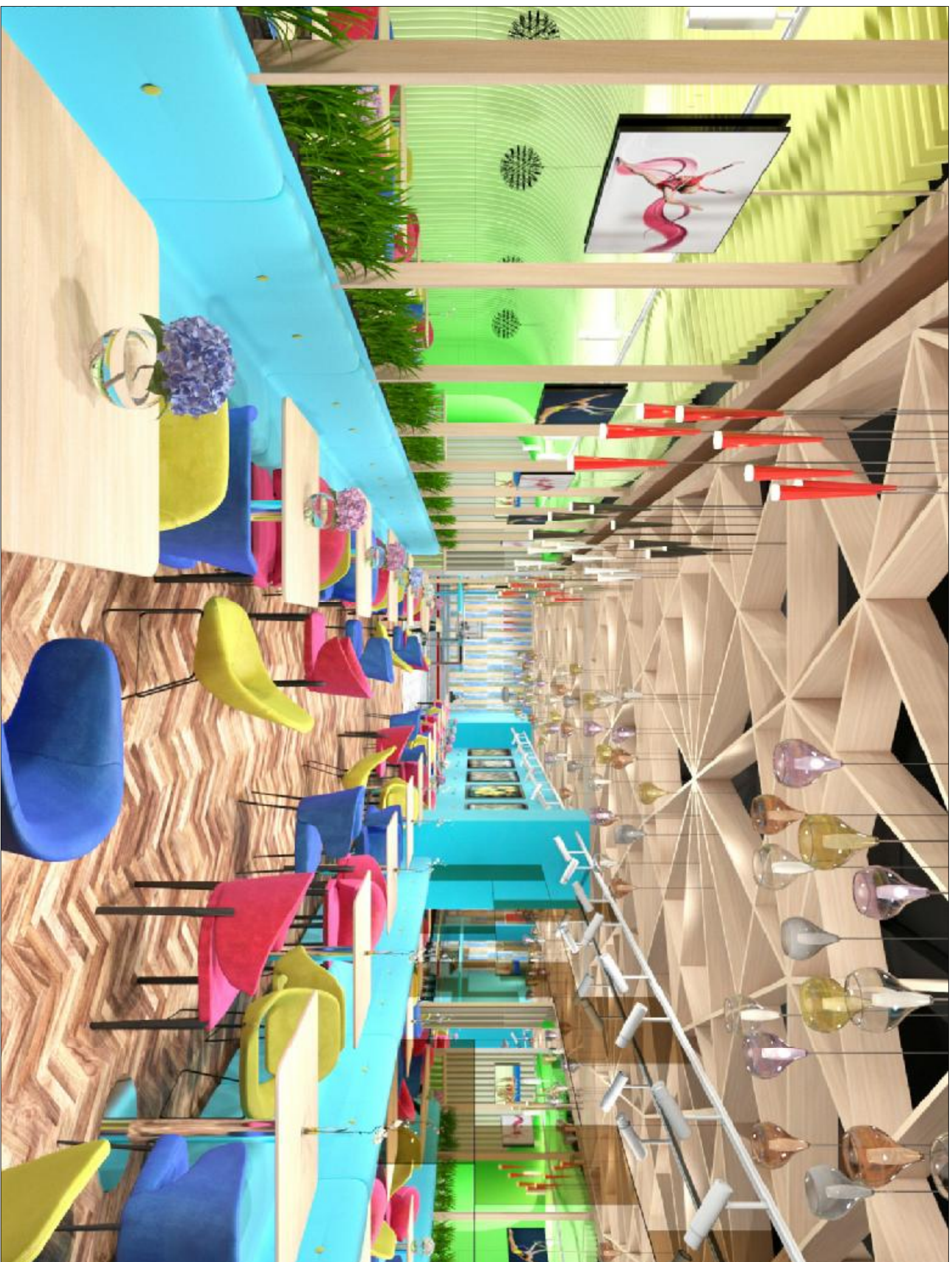

МР-1314-00-АИС.1

"Центр художественной гимнастики
на территории Олимпийского комплекса "Лужники"
г.Москва, ул.Лужники, вл.24

Соловьев И.И.

2018

"Интерьерные решения. Смолова"

Визуализация

| | | |
|---------|------|--------|
| Стандия | Лист | Листов |
|---------|------|--------|

ДП

48

53

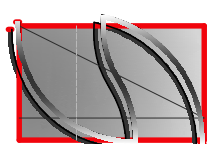
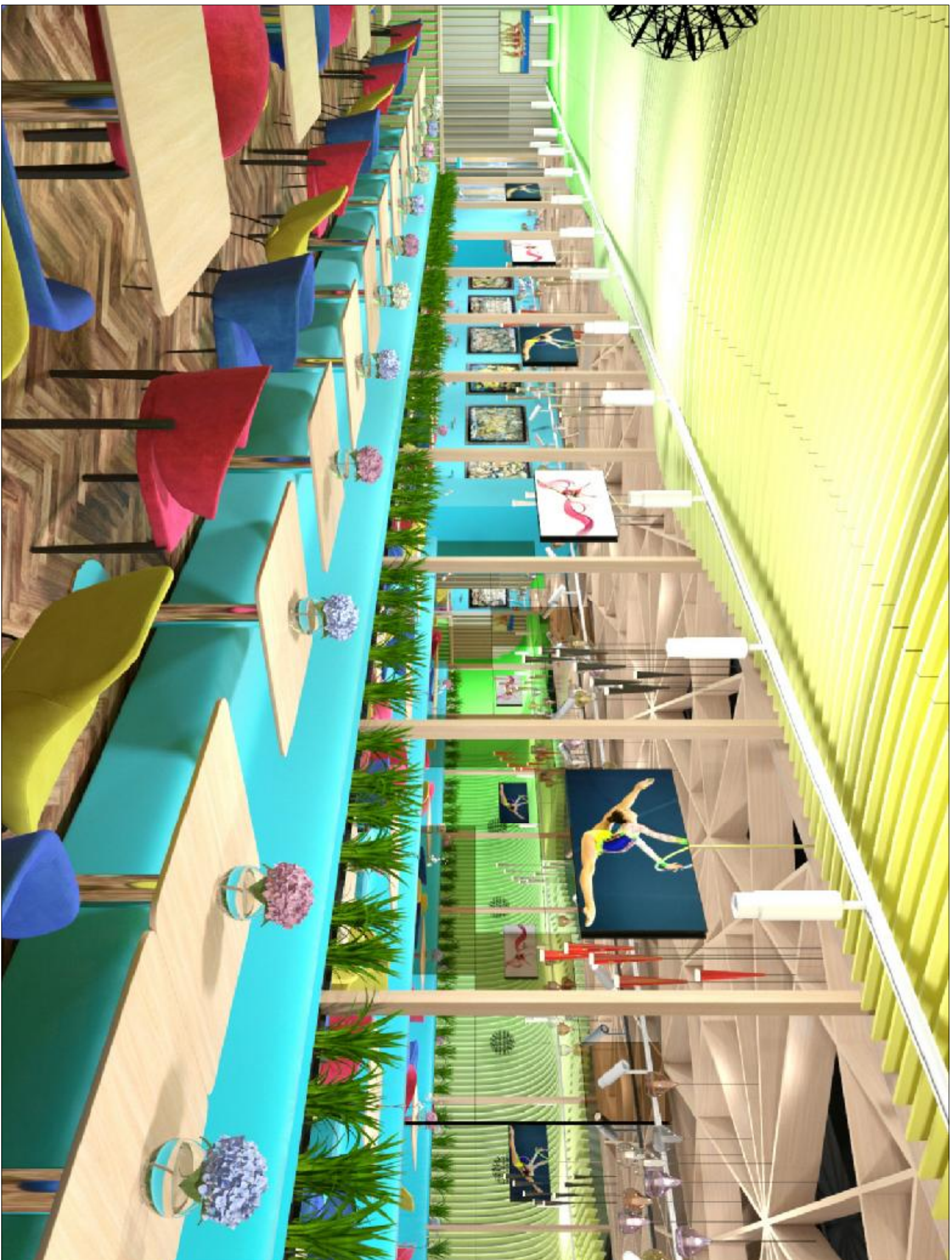

МР-1314-00-АИС.1

"Центр художественной гимнастики
на территории Олимпийского комплекса "Лужники"
г.Москва, ул.Лужники, вл.24

Соловьев И.И.

2018

"Интерьерные решения. Смолова"

Визуализация

| | | |
|--------|------|--------|
| Стадия | Лист | Листов |
|--------|------|--------|

ДП

49

53

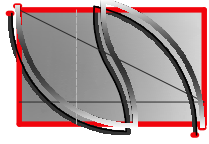

МР-1314-00-АИС.1

"Центр художественной гимнастики
на территории Олимпийского комплекса "Лужники"
г.Москва, ул.Лужники, вл.24

Соловьев И.И. 2018

"Интерьерные решения. Смолова"

Визуализация

| | | |
|---------|------|--------|
| Стандия | Лист | Листов |
|---------|------|--------|

| | | |
|----|----|----|
| ДП | 50 | 53 |
|----|----|----|

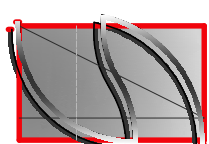
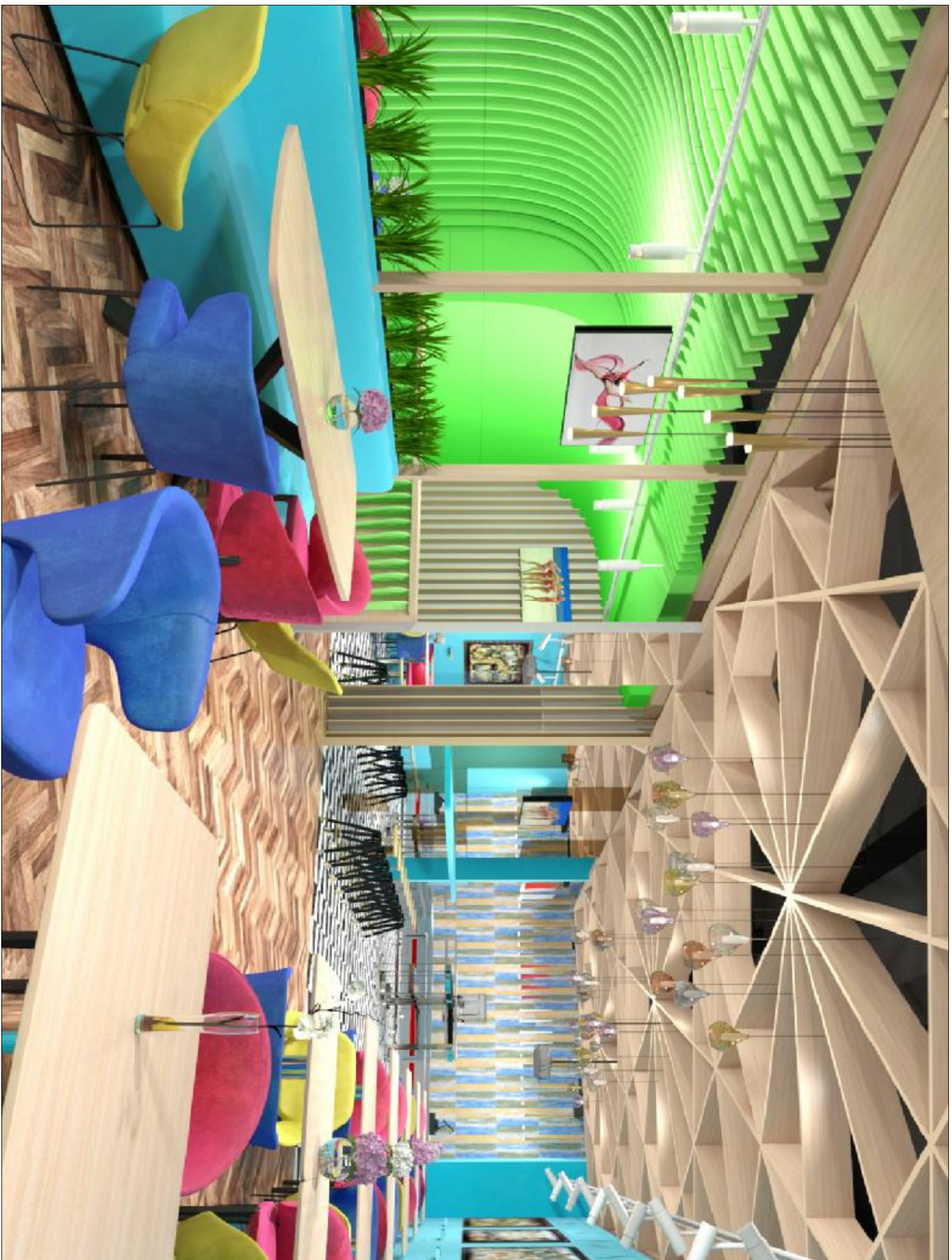

МР-1314-00-АИС.1

"Центр художественной гимнастики
на территории Олимпийского комплекса "Лужники"
г.Москва, ул.Лужники, вл.24

Соловьев И.И.

2018

"Интерьерные решения. Смолова"

Визуализация

| | | |
|---------|------|--------|
| Стандия | Лист | Листов |
|---------|------|--------|

| | | |
|----|----|----|
| ДП | 51 | 53 |
|----|----|----|

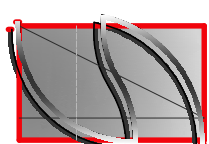
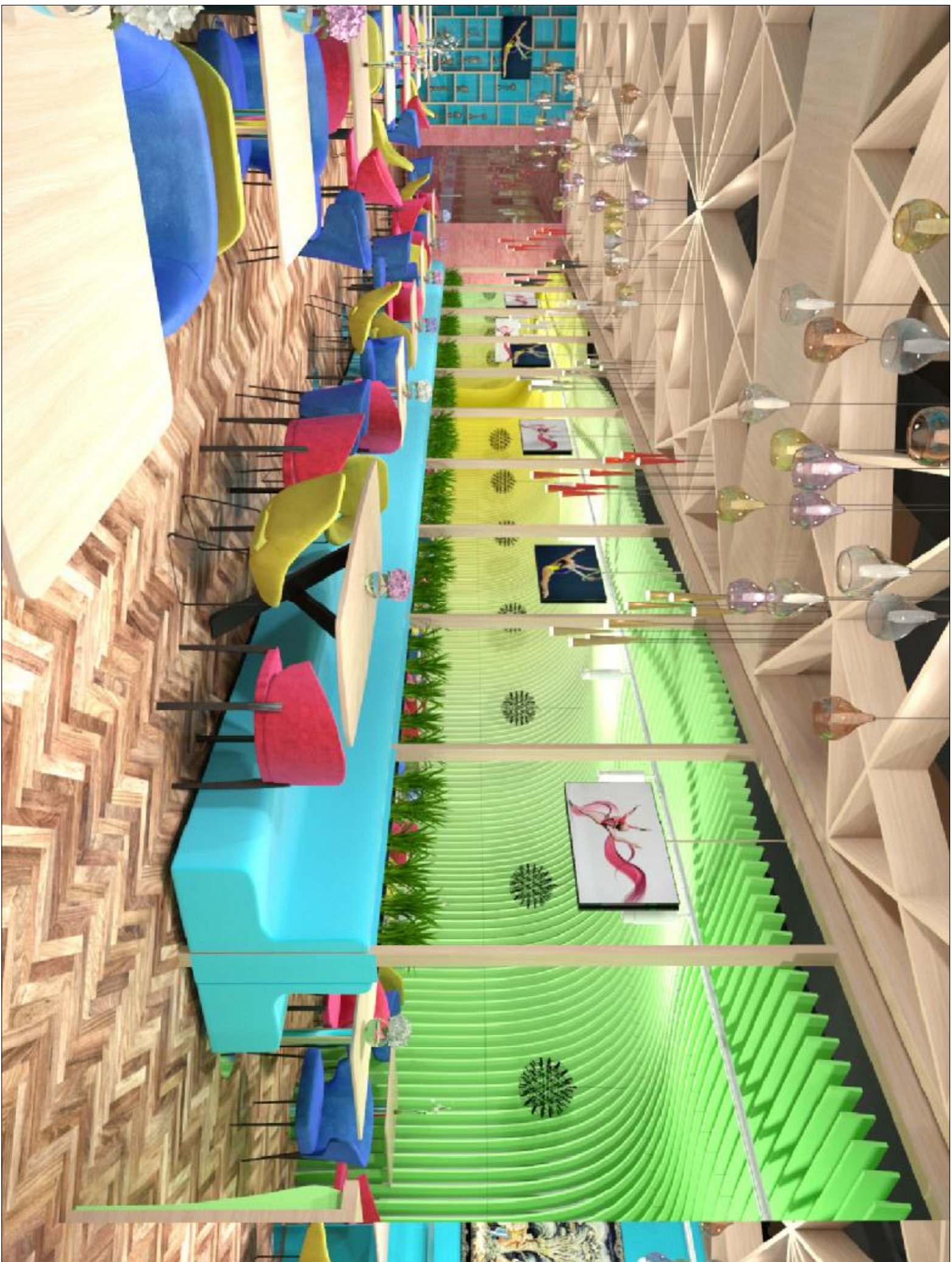

МР-1314-00-АИ5.1

"Центр художественной гимнастики
на территории Олимпийского комплекса "Лужники"
г.Москва, ул.Лужники, вл.24

Соловьев И.И.

2018

"Интерьерные решения. Смолова"

Визуализация

| | | |
|---------|------|--------|
| Стандия | Лист | Листов |
|---------|------|--------|

| | | |
|----|----|----|
| ДП | 53 | 53 |
|----|----|----|